



Produktübersicht 2020

Mehrplatzsystem

NOVUS[®]



Firmenzentrale

Novus Dahle GmbH
Breslauer Straße 34-38
49808 Lingen

Tel. +49 (0) 591/9140-0
Fax +49 (0) 591/9140-841

Internet: www.novus.de
E-Mail: info@novus-dahle.com

Verkauf Österreich

GEOTec Schul- und Bürowaren GmbH
Jakob-Prandtauer-Straße 1
6300 Wörgl

Tel. +43 (0) 5332/78 73-0
Fax +43 (0) 5332/78 73-33

E-Mail: info@geotec-at.com

Verkauf Schweiz

Office Factory AG
Alpenblickstraße 7
8853 Lachen am Zürichsee

Tel. +41 (0) 55/451 72 72
Fax +41 (0) 55/451 72 70

Internet: www.office-factory.com
E-Mail: kontakt@office-factory.com

Inhalt

Mehrplatz Sets

04 - 13

Flachbildschirmhalter

Novus MY | Novus Tetra-Support-System | Novus SlatWall | Novus Clu
Novus LiftTEC® | Novus ScreenMount | Novus Tablehalter und Zubehör

14 - 97

Leuchten

Novus Attenzia Tischleuchten

98 - 109

Büroorganisation

Universal-Tragarme | Schalen-Sets | Ablageboards
Sichttafelhalter | Zusatzbefestigungen

110 - 125

Sitzbälle

126 - 127

Symbolerläuterungen

128 - 129



Clever kombinierte Lösungen für jeden Bedarf.

Durchdachte Kombinationen für
vielfältige Arbeitsplatzgestaltungen.

Individuelle Komplett-Ausstattungen
für mehr Freiraum ohne Kompromisse.



5
Years
Guarantee



NOVUS Business Combination

- Die optimale Ergänzung für den Notebook-Arbeitsplatz
- Edles Aluminium-Finish mit eloxierten Oberflächen
- Abziehbare Spanngriffe zur Diebstahlsicherung und Kabelhalter
- Reichweite: TSS-Faltarm III 505 mm / TSS-Notebookhalter 589 mm
- Passend zum Befestigungsstandard 75/100 mm
- Befestigung Säule: Systemzwinge 1, Klemmbereich 14-40 mm
- Belastbarkeit: Monitorgewicht 7 kg / Notebookgewicht 5 kg, stufenlos höhenverstellbar
- Höhe der Säule: 445 mm

Farben	Art.-Nr.	EAN-Nr.
	220+0070+000	4009729046630



2
Years
Guarantee



NOVUS Comfort Duo, mit Bohrschraubbefestigung

- NOVUS LiftTEC® das innovative Tragarmkonzept für Ergonomie und besonderen Komfort
- Reichweite: 547 mm
- Passend zum Befestigungsstandard 75/100 mm
- Tischbefestigung mit Bohrschraubbefestigung, Schraube mit Gewinde M10, Tischplattenstärke 5-70 mm
- Belastbarkeit: Monitorgewicht 2 x 3-8 kg, stufenlos höhenverstellbar
- Höhe der Säule: 120 mm

Farben	Art.-Nr.	EAN-Nr.
	220+0150+000	4009729046715





NOVUS Control Center

- Alles im Blick - die Monitorbrücke aus dem NOVUS Tetra-Support-System für 4 Bildschirme
- Reichweite: TSS-Faltarm III 505 mm / SlatWall-LM-Arm 0-0-1125 mm
- Passend zum Befestigungsstandard 75/100 mm
- Tischbefestigung mit Systemzwinde 1 für eine Tischplattenstärke von 14-40 mm
- Gesamtbelastbarkeit: gleichmäßig auf alle Tragarme verteilt 22 kg
- Höhe der Säule: 445 mm
- Größe SlatWall über dem Tisch: 1200 x 445 mm

Farben	Art.-Nr.	EAN-Nr.
	220+0130+000	4009729046692



NOVUS TSS Single Tragschlitten

- Das Einstiegsset für den ergonomisch richtigen Einsatz des Falchbildschirms am Arbeitsplatz
- Edles Aluminium-Finish mit eloxierten Oberflächen
- Abziehbare Spanngriffe zur Diebstahlsicherung
- Reichweite: TSS-Tragschlitten 105 mm
- Einfache Monitoranbringung durch QuickRelease passend zum Befestigungsstandard 75/100
- Tischbefestigung mit Systemzwinde 1 für eine Tischplattenstärke von 14-40 mm
- Belastbarkeit: Monitorgewicht 15 kg, stufenlos höhenverstellbar
- Höhe der Säule: 445 mm

Farben	Art.-Nr.	EAN-Nr.
	220+0230+000	4009729064528



NOVUS TSS Single Tragarm

- Das Set für mehr Ergonomie am Arbeitsplatz
- Edles Aluminium-Finish mit eloxierten Oberflächen
- Abziehbare Spanngriffe zur Diebstahlsicherung und Kabelhalter
- Reichweite: TSS-Tragarm 250 mm
- Einfache Monitoranbringung durch QuickRelease passend zum Befestigungsstandard 75/100
- Tischbefestigung mit Systemzwinde 1 für eine Tischplattenstärke von 14-40 mm
- Belastbarkeit: Monitorgewicht 15 kg, stufenlos höhenverstellbar
- Höhe der Säule: 445 mm

Farben	Art.-Nr.	EAN-Nr.
	220+0240+000	4009729064535



NOVUS TSS Single Faltarm II

- Das praktische Set für den ergonomisch richtigen Einsatz des Flachbildschirms am Arbeitsplatz
- Edles Aluminium-Finish mit eloxierten Oberflächen
- Abziehbare Spanngriffe zur Diebstahlsicherung und Kabelhalter
- Reichweite: TSS-Faltarm II 450 mm
- Einfache Monitoranbringung durch QuickRelease passend zum Befestigungsstandard 75/100
- Tischbefestigung mit Systemzwinde 1 für eine Tischplattenstärke von 14-40 mm
- Belastbarkeit: Monitorgewicht 10 kg, stufenlos höhenverstellbar
- Höhe der Säule: 445 mm

Farben	Art.-Nr.	EAN-Nr.
	220+0250+000	4009729064542





NOVUS TSS Basic

- Der Novus Bestseller für den ergonomisch richtigen Einsatz des Flachbildschirms am Arbeitsplatz
- Edles Aluminium-Finish mit eloxierten Oberflächen
- Abziehbare Spanngriffe zur Diebstahlsicherung und Kabelhalter
- Reichweite: Faltarm III 505 mm
- Einfache Monitoranbringung durch QuickRelease passend zum Befestigungsstandard 75/100
- Tischbefestigung mit Systemzwinde 1 für eine Tischplattenstärke von 14-40 mm
- Belastbarkeit: Monitorgewicht 12 kg, stufenlos höhenverstellbar
- Höhe der Säule: 445 mm

Farben	Art.-Nr.	EAN-Nr.
	220+0050+000	4009729046616



NOVUS TSS Duo Faltarm II

- Die einfache Doppel-Bildschirm-Lösung aus dem Tetra-Support-System
- Edles Aluminium-Finish mit eloxierten Oberflächen
- Abziehbare Spanngriffe zur Diebstahlsicherung und Kabelhalter
- Reichweite: TSS-Faltarm II 450 mm
- Einfache Monitoranbringung durch QuickRelease passend zum Befestigungsstandard 75/100
- Tischbefestigung mit Systemzwinde 1 für eine Tischplattenstärke von 14-40 mm
- Gesamtbelastbarkeit: gleichmäßig auf alle Tragarme verteilt 10 kg, stufenlos höhenverstellbar
- Höhe der Säule: 445 mm

Farben	Art.-Nr.	EAN-Nr.
	220+0270+000	4009729064566



NOVUS TSS Duo Teleskop

- Die platzsparende Doppel-Bildschirm-Lösung für wandnahe Aufstellung bzw. zwei gegenüber liegende Arbeitsplätze aus dem NOVUS Tetra-Support-System
- Edles Aluminium-Finish mit eloxierten Oberflächen
- Abziehbare Spanngriffe zur Diebstahlsicherung und Kabelhalter
- Reichweite: TSS-Teleskoparm III 314-400 mm
- Einfache Monitoranbringung durch QuickRelease passend zum Befestigungsstandard 75/100
- Tischbefestigung mit Systemzwinde 1 für eine Tischplattenstärke von 14-40 mm
- Gesamtbelastbarkeit: gleichmäßig auf alle Tragarme verteilt 11 kg, stufenlos höhenverstellbar
- Höhe der Säule: 445 mm

Farben	Art.-Nr.	EAN-Nr.
	220+0260+000	4009729064559



NOVUS TSS Trio Teleskop

- Die Lösung für 3 Flachbildschirme am Arbeitsplatz sorgt für noch mehr Produktivität
- Reichweite: TSS-Teleskoparm III XL 700 476-724 mm / Tragschlitten 105 mm
- Einfache Monitoranbringung durch QuickRelease passend zum Befestigungsstandard 75/100
- Tischbefestigung mit Bohrschraubbefestigung HD, Tischplattenstärke 15-70 mm
- Gesamtbelastbarkeit: gleichmäßig auf alle Tragarme verteilt 45 kg, stufenlos höhenverstellbar
- Höhe der Säule: 445 mm

Farben	Art.-Nr.	EAN-Nr.
	220+0300+000	4009729068908





NOVUS TSS Quattro Teleskop

- 4 Flachbildschirme für das NOVUS Tetra-Support-System kein Problem!
- Reichweite: TSS-Teleskoparm III 314-400 mm / Tragschlitten 105 mm
- Einfache Monitoranbringung durch QuickRelease passend zum Befestigungsstandard 75/100
- Tischbefestigung mit Bohrschraubbefestigung HD, Tischplattenstärke 15-70 mm
- Gesamtbelastbarkeit: gleichmäßig auf alle Tragarme verteilt 48 kg, stufenlos höhenverstellbar
- Höhe der Säule: 845 mm

Farben	Art.-Nr.	EAN-Nr.
	220+0310+000	4009729068915



NOVUS TSS Sextett Teleskop

- Das stabile Set zur Befestigung von sechs Bildschirmen am Arbeitsplatz ermöglicht eine deutlich gesteigerte Produktivität
- Reichweite: TSS-Teleskoparm III XL 700 476-724 mm / Tragschlitten 105 mm
- Einfache Monitoranbringung durch QuickRelease passend zum Befestigungsstandard 75/100
- Tischbefestigung mit Bohrschraubbefestigung HD, Tischplattenstärke 15-70 mm
- Gesamtbelastbarkeit: gleichmäßig auf alle Tragarme verteilt 48 kg, stufenlos höhenverstellbar
- Höhe der Säule: 845 mm

Farben	Art.-Nr.	EAN-Nr.
	220+0320+000	4009729068922





NOVUS TSS Wall Station

- Besondere Einsatzzwecke verlangen besondere Lösungen - das NOVUS Tetra-Support-System für die Wand.
- Reichweite: TSS-Tragschlitten 105 mm / Tastaturhalter 528 mm
- Passend zum Befestigungsstandard 75/100 mm
- Belastbarkeit: Monitorgewicht 15 kg, stufenlos höhenverstellbar
- Länge der Wandschiene: 890 mm

Farben	Art.-Nr.	EAN-Nr.
	220+0100+000	4009729046661



NOVUS MY one plus & Light

- Die platzsparende Kombination von Flachbildschirmhalterung und Arbeitsplatzleuchte
- Kombinierbar mit NOVUS MY tab und NOVUS QuickRelease
- Reichweite: MY arm 415 mm / Attenzia complete 726 mm
- Passend zum Befestigungsstandard 75/100 mm
- Tischbefestigung mit Systemzwinde 1 für eine Tischplattenstärke von 14-40 mm
- Belastbarkeit: Monitorgewicht 5 kg, stufenlos höhenverstellbar
- Höhe der Säule: 350 mm
- Extrem leistungsstarke LED-Leuchte mit einem Leuchtenlichtstrom von max. 1708 lm

Farben	Art.-Nr.	EAN-Nr.
	220+0290+000	4009729068892

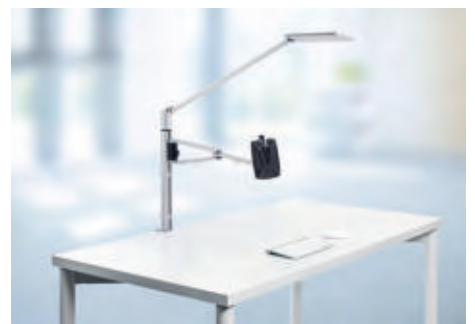



NOVUS Office Toolbar Duo

- 1-teiliger Monitor-Tragarm mit Gasdruckfeder für eine komfortabel, ergonomische Einstellung des Monitors
- Reichweite: Clu I SW 314 mm / Attenzia complete 726 mm
- Einfache Monitoranbringung durch QuickRelease passend zum Befestigungsstandard 75/100
- Tischbefestigung mit Systemzwinge 1 für eine Tischplattenstärke von 14-40 mm
- Belastbarkeit: Monitorgewicht 2 x 2-7 kg, höhenverstellbar durch Gasdrucktechnik
- Höhe der Säulen: 250 mm
- Extrem leistungsstarke LED-Leuchte mit einem Leuchtenlichtstrom von max. 1708 lm
- Größe MY Toolbar über dem Tisch: 1600 x 250 mm

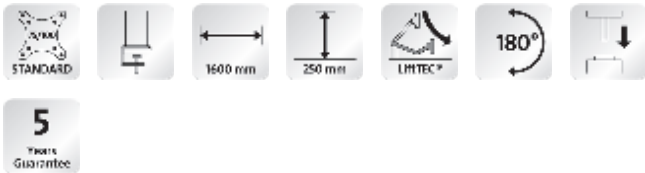

Farben	Art.-Nr.	EAN-Nr.
	220+0280+000	4009729068885

Individuell **kombiniert**
in jeder **Situation.**





Einfach überall perfekter Halt für moderne Flachbildschirme, Laptops und Tablet-PCs – individuell und ergonomisch.



*Freuen Sie sich auf unsere neue
NOVUS MY Serie mit verbesserten
Funktionen ab 01.04.2020!*

Novus MY: Lösungen für mehr Stil und Effizienz am Arbeitsplatz

Novus MY verbindet Form, Funktion und Eleganz zu attraktiven Produktlösungen in styli-scher Optik. Die Serie bietet perfekte Tragarm-lösungen und Halterungen für Monitore, Notebooks und Tablet-PCs. Durch Flexibilität und Beweglichkeit ist es möglich, jeden Arbeitsplatz optimal einzurichten.

Design und Effizienz in Reinform

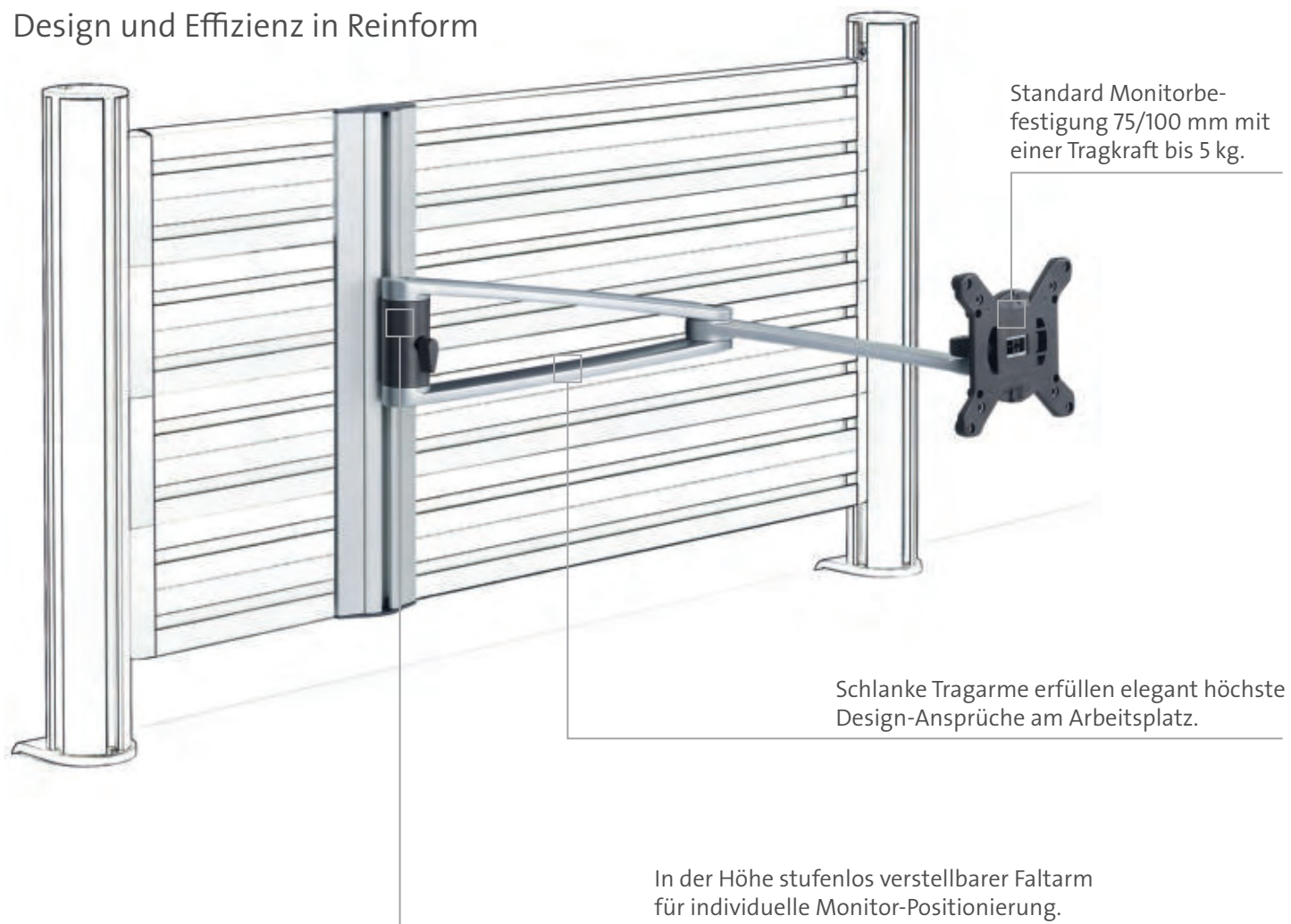

Passend befestigt

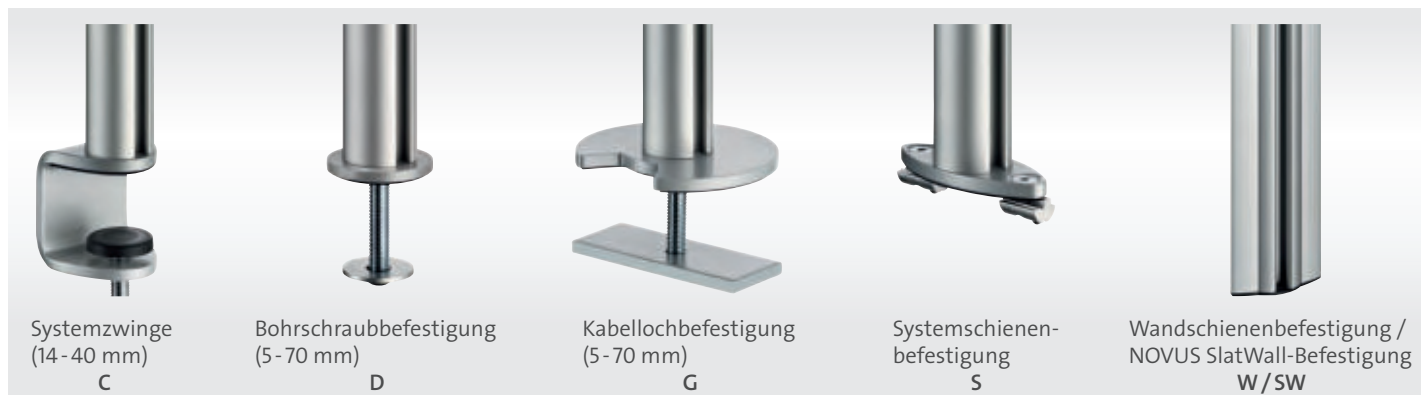

Clever kombiniert

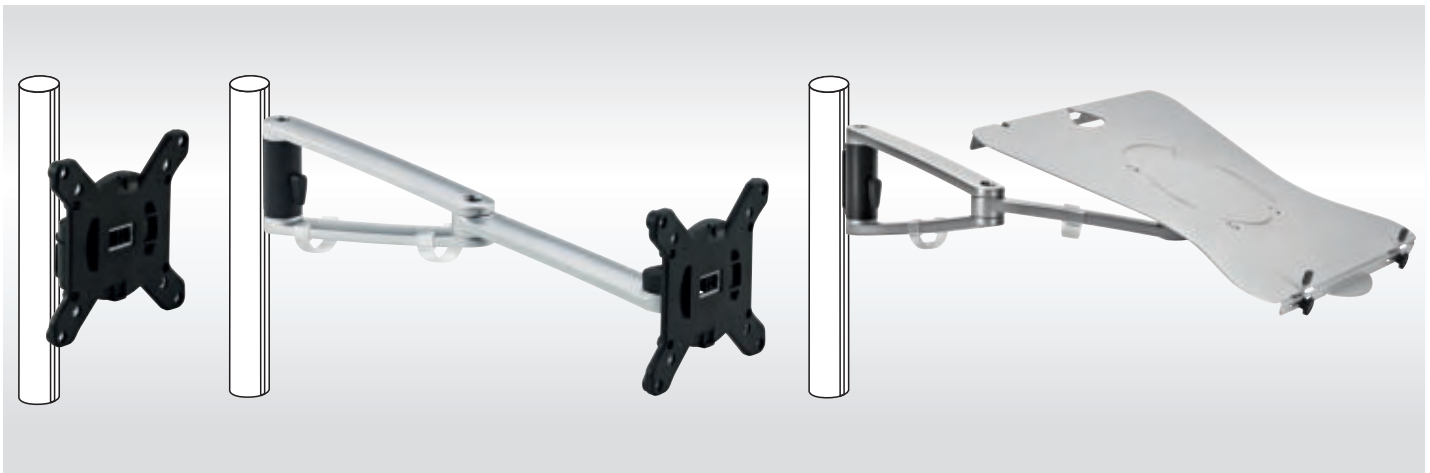

Tragschlitten / 2-teiliger Gelenkarm / Notebookhalter: ermöglicht eine präzise individuelle Feinjustierung der gewünschten Position des Monitors oder Notebooks.



Adapterplatte ermöglicht einen einfachen Monitorwechsel.



Tablethalter für Tablets mit einer Größe von 7" bis 10".



Auch zwei Monitore bestens im Blick.



Anbindung an eine Organisationswand möglich.

Freuen Sie sich auf unsere neue
**NOVUS MY Serie mit verbesserten
 Funktionen ab 01.04.2020!**





Produkt läuft zum
 31.12.2020 aus!



NOVUS MY point

- Mobiler Tablethalter praktisch für moderne Präsentation und Kommunikation
- Universeller Standfuß für Tablets mit einer Größe von 7 bis 10 Zoll (Klemmlänge 160 - 300 mm)
- 10 Zoll-Tablets können wahlweise hoch oder quer eingelegt werden
- Eloxierte Aluminiumsäule mit stabilem Standfuß
- Dreh- und neigbar für Beweglichkeit auf engstem Raum mit Kreuzgelenk
- Tablethalter in der Höhe stufenlos verstellbar
- Höhe der Säule: 250 mm
- Lieferung inkl. zwei Kabelspangen

Farben	Art.-Nr.	EAN-Nr.
 	910+3099+000	4009729053874





Produkt läuft zum
 31.12.2020 aus!



NOVUS MY one C, mit Systemzwinge

- Eleganter Monitorhalter mit in der Höhe stufenlos verstellbarem Tragschlitten
- Kombination aus MY base und MY fix - einfach, effizient und elegant
- Tischbefestigung mit Systemzwinge 1 für eine Tischplattenstärke von 14-40 mm
- Passend zum Befestigungsstandard 75/100 mm
- Befestigung von Flachbildschirmen bis 5 kg
- Dreh- und neigbar für Beweglichkeit auf engstem Raum mit Kreuzgelenk
- Reichweite: 50 mm
- Höhe der Säule: 350 mm
- Lieferung inkl. zwei Kabelspangen
- Kombinierbar mit NOVUS MY tab und NOVUS QuickRelease

Farben	Art.-Nr.	EAN-Nr.
 	910+1019+000	4009729052099





Produkt läuft zum
 31.12.2020 aus!



NOVUS MY one D, mit Bohrschraubbefestigung

- Eleganter Monitorhalter mit in der Höhe stufenlos verstellbarem Tragschlitten
- Kombination aus MY base und MY fix - einfach, effizient und elegant
- Tischbefestigung mit Bohrschraubbefestigung für eine Tischplattenstärke von 5-70 mm
- Passend zum Befestigungsstandard 75/100 mm
- Befestigung von Flachbildschirmen bis 5 kg
- Dreh- und neigbar für Beweglichkeit auf engstem Raum mit Kreuzgelenk
- Reichweite: 50 mm
- Höhe der Säule: 350 mm
- Lieferung inkl. zwei Kabelspangen
- Kombinierbar mit NOVUS MY tab und NOVUS QuickRelease

Farben	Art.-Nr.	EAN-Nr.
 	910+1049+000	4009729052105

Flachbildschirmhalter Novus MY



Produkt läuft zum 31.12.2020 aus!



NOVUS MY one G, mit Kabellochbefestigung

- Eleganter Monitorhalter mit in der Höhe stufenlos verstellbarem Tragschlitten
- Kombination aus MY base und MY fix - einfach, effizient und elegant
- Tischbefestigung mit Bohrschraubbefestigung für eine Tischplattenstärke von 5-70 mm
- Passend zum Befestigungsstandard 75/100 mm
- Befestigung von Flachbildschirmen bis 5 kg
- Dreh- und neigbar für Beweglichkeit auf engstem Raum mit Kreuzgelenk
- Reichweite: 50 mm
- Höhe der Säule: 350 mm
- Lieferung inkl. zwei Kabelspangen
- Kombinierbar mit NOVUS MY tab und NOVUS QuickRelease

Farben	Art.-Nr.	EAN-Nr.
	910+1059+000	4009729052112



Produkt läuft zum 31.12.2020 aus!



NOVUS MY one S, mit Systemschienenbefestigung

- Eleganter Monitorhalter mit in der Höhe stufenlos verstellbarem Tragschlitten
- Kombination aus MY base und MY fix - einfach, effizient und elegant
- Systemschienenbefestigung zum Einsatz in verschiedene Systemschienen der Büromöbelindustrie
- Passend zum Befestigungsstandard 75/100 mm
- Befestigung von Flachbildschirmen bis 5 kg
- Dreh- und neigbar für Beweglichkeit auf engstem Raum mit Kreuzgelenk
- Reichweite: 50 mm
- Höhe der Säule: 350 mm
- Lieferung inkl. zwei Kabelspangen
- Kombinierbar mit NOVUS MY tab und NOVUS QuickRelease

Farben	Art.-Nr.	EAN-Nr.
	910+1069+000	4009729052129

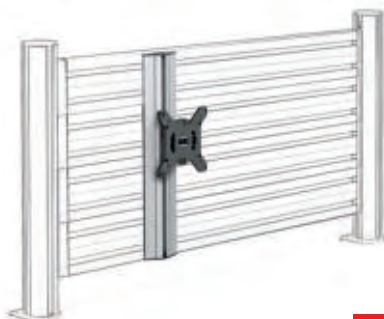

Produkt läuft zum 31.12.2020 aus!



NOVUS MY one SW, mit Organisationswandbefestigung

- Eleganter Monitorhalter mit in der Höhe stufenlos verstellbarem Tragschlitten
- Kombination aus MY base und MY fix - einfach, effizient und elegant
- Anbindung an die Organisationswand durch Nutensteine
- Passend zum Befestigungsstandard 75/100 mm
- Befestigung von Flachbildschirmen bis 5 kg
- Dreh- und neigbar für Beweglichkeit auf engstem Raum mit Kreuzgelenk
- Reichweite: 50 mm
- Höhe der Säule: 350 mm
- Kombinierbar mit NOVUS MY tab und NOVUS QuickRelease

Farben	Art.-Nr.	EAN-Nr.
	910+1079+000	4009729053454

Freuen Sie sich auf unsere neue
**NOVUS MY Serie mit verbesserten
 Funktionen ab 01.04.2020!**





Produkt läuft zum
 31.12.2020 aus!



NOVUS MY one W, mit Wandbefestigung

- Eleganter Monitorhalter mit in der Höhe stufenlos verstellbarem Tragschlitten
- Kombination aus MY base und MY fix - einfach, effizient und elegant
- Befestigung an der Wand durch Schrauben
- Passend zum Befestigungsstandard 75/100 mm
- Befestigung von Flachbildschirmen bis 5 kg
- Dreh- und neigbar für Beweglichkeit auf engstem Raum mit Kreuzgelenk
- Reichweite: 50 mm
- Höhe der Säule: 350 mm
- Kombinierbar mit NOVUS MY tab und NOVUS QuickRelease

Farben	Art.-Nr.	EAN-Nr.
 	910+1089+000	4009729053461



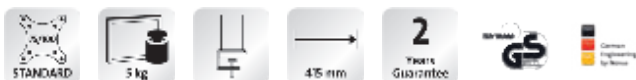

Produkt läuft zum
 31.12.2020 aus!



NOVUS MY one plus C, mit Systemzwinde

- Eleganter Monitorhalter mit in der Höhe stufenlos verstellbarem faltarm
- Kombination aus MY base und MY arm - für mehr Design, Flexibilität und Dynamik am Arbeitsplatz
- Tischbefestigung mit Systemzwinde 1 für eine Tischplattenstärke von 14-40 mm
- Passend zum Befestigungsstandard 75/100 mm
- Belastbarkeit: Monitorgewicht bis zu 5 kg und 22" Monitore
- Reichweite: 415 mm
- Tragarm anwenderfreundlich in jede Richtung stufenlos schwenkbar sowie stufenlos höhenverstellbar
- Höhe der Säule: 350 mm
- Lieferung inkl. Kabelspannen
- Kombinierbar mit NOVUS MY tab und NOVUS QuickRelease

Farben	Art.-Nr.	EAN-Nr.
 	910+2019+000	4009729052051



Flachbildschirmhalter Novus MY



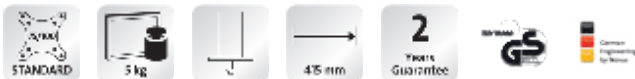

Produkt läuft zum 31.12.2020 aus!



NOVUS MY one plus D, mit Bohrschraubbefestigung

- Eleganter Monitorhalter mit in der Höhe stufenlos verstellbarem faltarm
- Kombination aus MY base und MY arm - für mehr Design, Flexibilität und Dynamik am Arbeitsplatz
- Tischbefestigung mit Bohrschraubbefestigung für eine Tischplattenstärke von 5-70 mm
- Passend zum Befestigungsstandard 75/100 mm
- Befestigung von Flachbildschirmen bis 5 kg
- Reichweite: 415 mm
- Tragarm anwenderfreundlich in jede Richtung stufenlos schwenkbar sowie stufenlos höhenverstellbar
- Höhe der Säule: 350 mm
- Lieferung inkl. Kabelspangen
- Kombinierbar mit NOVUS MY tab und NOVUS QuickRelease

Farben	Art.-Nr.	EAN-Nr.
 	910+2049+000	4009729052068



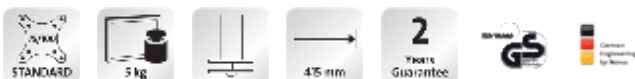

Produkt läuft zum 31.12.2020 aus!



NOVUS MY one plus G, mit Kabellochbefestigung

- Eleganter Monitorhalter mit in der Höhe stufenlos verstellbarem faltarm
- Kombination aus MY base und MY arm - für mehr Design, Flexibilität und Dynamik am Arbeitsplatz
- Tischbefestigung mit Kabellochbefestigung für eine Tischplattenstärke von 5-70mm
- Passend zum Befestigungsstandard 75/100 mm
- Befestigung von Flachbildschirmen bis 5 kg
- Reichweite: 415 mm
- Tragarm anwenderfreundlich in jede Richtung stufenlos schwenkbar sowie stufenlos höhenverstellbar
- Höhe der Säule: 350 mm
- Lieferung inkl. Kabelspangen
- Kombinierbar mit NOVUS MY tab und NOVUS QuickRelease

Farben	Art.-Nr.	EAN-Nr.
 	910+2059+000	4009729052075



Freuen Sie sich auf unsere neue
**NOVUS MY Serie mit verbesserten
 Funktionen ab 01.04.2020!**



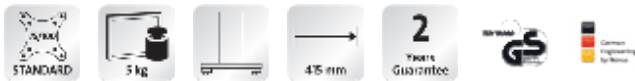

Produkt läuft zum
 31.12.2020 aus!



NOVUS MY one plus S, mit Systemschienenbefestigung

- Eleganter Monitorhalter mit in der Höhe stufenlos verstellbarem faltarm
- Kombination aus MY base und MY arm - für mehr Design, Flexibilität und Dynamik am Arbeitsplatz
- Systemschienenbefestigung zum Einsatz in verschiedene Systemschienen der Büromöbelindustrie
- Passend zum Befestigungsstandard 75/100 mm
- Befestigung von Flachbildschirmen bis 5 kg
- Reichweite: 415 mm
- Tragarm anwenderfreundlich in jede Richtung stufenlos schwenkbar sowie stufenlos höhenverstellbar
- Höhe der Säule: 350 mm
- Lieferung inkl. Kabelspangen
- Kombinierbar mit NOVUS MY tab und NOVUS QuickRelease

Farben	Art.-Nr.	EAN-Nr.
 	910+2069+000	4009729052082



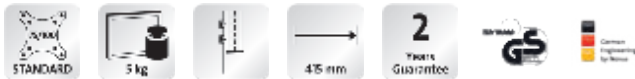

Produkt läuft zum
 31.12.2020 aus!



NOVUS MY one plus SW, mit Organisationswandbefestigung

- Eleganter Monitorhalter mit in der Höhe stufenlos verstellbarem faltarm
- Kombination aus MY base und MY arm - für mehr Design, Flexibilität und Dynamik am Arbeitsplatz
- Anbindung an die Organisationswand durch Nutensteine
- Passend zum Befestigungsstandard 75/100 mm
- Befestigung von Flachbildschirmen bis 5 kg
- Reichweite: 415 mm
- Tragarm anwenderfreundlich in jede Richtung stufenlos schwenkbar sowie stufenlos höhenverstellbar
- Höhe der Säule: 350 mm
- Lieferung inkl. Kabelspangen
- Lieferung ohne Organisationswand
- Kombinierbar mit NOVUS MY tab und NOVUS QuickRelease

Farben	Art.-Nr.	EAN-Nr.
 	910+2079+000	4009729053478

Flachbildschirmhalter Novus MY





Produkt läuft zum
31.12.2020 aus!



NOVUS MY one plus W, mit Wandbefestigung

- Eleganter Monitorhalter mit in der Höhe stufenlos verstellbarem faltarm
- Kombination aus MY base und MY arm - für mehr Design, Flexibilität und Dynamik am Arbeitsplatz
- Befestigung an der Wand durch Schrauben
- Passend zum Befestigungsstandard 75/100 mm
- Befestigung von Flachbildschirmen bis 5 kg
- Reichweite: 415 mm
- Tragarm anwenderfreundlich in jede Richtung stufenlos schwenkbar sowie stufenlos höhenverstellbar
- Höhe der Säule: 350 mm
- Kombinierbar mit NOVUS MY tab und NOVUS QuickRelease

Farben	Art.-Nr.	EAN-Nr.
 	910+2089+000	4009729053485





Produkt läuft zum
31.12.2020 aus!



NOVUS MY twin fix C, mit Systemzwinde

- Eleganter Monitorhalter mit zwei in der Höhe stufenlos verstellbaren Tragschlitzen
- Kombination aus MY base und zwei MY fix - funktional und formschön für die Befestigung von zwei gegenüberliegenden Monitoren
- Tischbefestigung mit Systemzwinde 1 für eine Tischplattenstärke von 14-40 mm
- Passend zum Befestigungsstandard 75/100 mm
- Befestigung von zwei Flachbildschirmen bis je 5 kg
- Dreh- und neigbar für Beweglichkeit auf engstem Raum mit Kreuzgelenk
- Reichweite: 50 mm
- Höhe der Säule: 350 mm
- Lieferung inkl. Kabelspannen
- Kombinierbar mit NOVUS MY tab und NOVUS QuickRelease

Farben	Art.-Nr.	EAN-Nr.
 	910+1119+000	4009729052174

Freuen Sie sich auf unsere neue
**NOVUS MY Serie mit verbesserten
 Funktionen ab 01.04.2020!**





Produkt läuft zum
 31.12.2020 aus!



NOVUS MY twin fix D, mit Bohrschraubbefestigung

- Eleganter Monitorhalter mit zwei in der Höhe stufenlos verstellbaren Tragschlitten
- Kombination aus MY base und zwei MY fix - funktional und formschön für die Befestigung von zwei gegenüberliegenden Monitoren
- Tischbefestigung mit Bohrschraubbefestigung für eine Tischplattenstärke von 5-70 mm
- Passend zum Befestigungsstandard 75/100 mm
- Befestigung von zwei Flachbildschirmen bis je 5 kg
- Dreh- und neigbar für Beweglichkeit auf engstem Raum mit Kreuzgelenk
- Reichweite: 50 mm
- Höhe der Säule: 350 mm
- Lieferung inkl. Kabelspangen
- Kombinierbar mit NOVUS MY tab und NOVUS QuickRelease

Farben	Art.-Nr.	EAN-Nr.
 	910+1149+000	4009729052181





Produkt läuft zum
 31.12.2020 aus!



NOVUS MY twin fix G, mit Kabellochbefestigung

- Eleganter Monitorhalter mit zwei in der Höhe stufenlos verstellbaren Tragschlitten
- Kombination aus MY base und zwei MY fix - funktional und formschön für die Befestigung von zwei gegenüberliegenden Monitoren
- Tischbefestigung mit Kabellochbefestigung für eine Tischplattenstärke von 5-70mm
- Passend zum Befestigungsstandard 75/100 mm
- Befestigung von zwei Flachbildschirmen bis je 5 kg
- Dreh- und neigbar für Beweglichkeit auf engstem Raum mit Kreuzgelenk
- Reichweite: 50 mm
- Höhe der Säule: 350 mm
- Lieferung inkl. Kabelspangen
- Kombinierbar mit NOVUS MY tab und NOVUS QuickRelease

Farben	Art.-Nr.	EAN-Nr.
 	910+1159+000	4009729052198

Flachbildschirmhalter Novus MY





Produkt läuft zum
31.12.2020 aus!



NOVUS MY twin fix S, mit Systemschienenbefestigung

- Eleganter Monitorhalter mit zwei in der Höhe stufenlos verstellbaren Tragschlitten
- Kombination aus MY base und zwei MY fix - funktional und formschön für die Befestigung von zwei gegenüberliegenden Monitoren
- Systemschienenbefestigung zum Einsatz in verschiedene Systemschienen der Büromöbelindustrie
- Passend zum Befestigungsstandard 75/100 mm
- Befestigung von zwei Flachbildschirmen bis je 5 kg
- Dreh- und neigbar für Beweglichkeit auf engstem Raum mit Kreuzgelenk
- Reichweite: 50 mm
- Höhe der Säule: 350 mm
- Lieferung inkl. Kabelspannen
- Kombinierbar mit NOVUS MY tab und NOVUS QuickRelease

Farben	Art.-Nr.	EAN-Nr.
 	910+1169+000	4009729052204





Produkt läuft zum
31.12.2020 aus!



NOVUS MY twin arm C, mit Systemzwinde

- Eleganter Monitorhalter mit zwei in der Höhe stufenlos verstellbaren Faltarmen
- Kombination aus MY base und zwei MY arm - ansprechende Optik mit maximaler Flexibilität bei der Positionierung von zwei Monitoren
- Tischbefestigung mit Systemzwinde 1 für eine Tischplattenstärke von 14-40 mm
- Passend zum Befestigungsstandard 75/100 mm
- Befestigung von zwei Flachbildschirmen bis je 5 kg
- Reichweite: 415 mm
- Tragarm anwenderfreundlich in jede Richtung stufenlos schwenkbar sowie stufenlos höhenverstellbar
- Höhe der Säule: 350 mm
- Lieferung inkl. Kabelspannen
- Kombinierbar mit NOVUS MY tab und NOVUS QuickRelease

Farben	Art.-Nr.	EAN-Nr.
 	910+2219+000	4009729052136

Freuen Sie sich auf unsere neue
**NOVUS MY Serie mit verbesserten
 Funktionen ab 01.04.2020!**



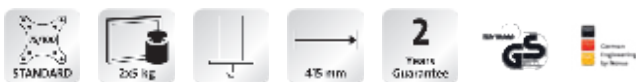

Produkt läuft zum
 31.12.2020 aus!



NOVUS MY twin arm D, mit Bohrschraubenbefestigung

- Eleganter Monitorhalter mit zwei in der Höhe stufenlos verstellbaren Faltarmen
- Kombination aus MY base und zwei MY arm - ansprechende Optik mit maximaler Flexibilität bei der Positionierung von zwei Monitoren
- Tischbefestigung mit Bohrschraubbefestigung für eine Tischplattenstärke von 5-70 mm
- Passend zum Befestigungsstandard 75/100 mm
- Befestigung von zwei Flachbildschirmen bis je 5 kg
- Reichweite: 415 mm
- Tragarm anwenderfreundlich in jede Richtung stufenlos schwenkbar sowie stufenlos höhenverstellbar
- Höhe der Säule: 350 mm
- Lieferung inkl. Kabelspangen
- Kombinierbar mit NOVUS MY tab und NOVUS QuickRelease

Farben	Art.-Nr.	EAN-Nr.
	 910+2249+000	4009729052143



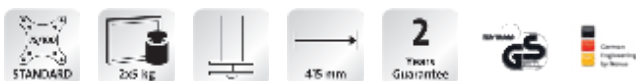

Produkt läuft zum
 31.12.2020 aus!



NOVUS MY twin arm G, mit Kabellochbefestigung

- Eleganter Monitorhalter mit zwei in der Höhe stufenlos verstellbaren Faltarmen
- Kombination aus MY base und zwei MY arm - ansprechende Optik mit maximaler Flexibilität bei der Positionierung von zwei Monitoren
- Tischbefestigung mit Kabellochbefestigung für eine Tischplattenstärke von 5-70mm
- Passend zum Befestigungsstandard 75/100 mm
- Befestigung von zwei Flachbildschirmen bis je 5 kg
- Reichweite: 415 mm
- Tragarm anwenderfreundlich in jede Richtung stufenlos schwenkbar sowie stufenlos höhenverstellbar
- Höhe der Säule: 350 mm
- Lieferung inkl. Kabelspangen
- Kombinierbar mit NOVUS MY tab und NOVUS QuickRelease

Farben	Art.-Nr.	EAN-Nr.
	 910+2259+000	4009729052150

Flachbildschirmhalter Novus MY





Produkt läuft zum
31.12.2020 aus!



NOVUS MY twin arm S, mit Systemschienenbefestigung







- Eleganter Monitorhalter mit zwei in der Höhe stufenlos verstellbaren faltarmen
- Kombination aus MY base und zwei MY arm - ansprechende Optik mit maximaler Flexibilität bei der Positionierung von zwei Monitoren
- Systemschienenbefestigung zum Einsatz in verschiedene Systemschienen der Büromöbelindustrie
- Passend zum Befestigungsstandard 75/100 mm
- Befestigung von zwei Flachbildschirmen bis je 5 kg
- Reichweite: 415 mm
- Tragarm anwenderfreundlich in jede Richtung stufenlos schwenkbar sowie stufenlos höhenverstellbar
- Höhe der Säule: 350 mm
- Lieferung inkl. Kabelspannen
- Kombinierbar mit NOVUS MY tab und NOVUS QuickRelease

Farben	Art.-Nr.	EAN-Nr.
 	910+2269+000	4009729052167



NOVUS MY base W, mit Wandschiene

- Aluminiumprofil für die Befestigung an der Wand
- Befestigung an der Wand durch Schrauben
- Flacher Wandabstand von nur 20 mm
- Erhältlich in den Längen: 350 mm, 450 mm und 890 mm
- Abgedeckte Schraublöcher
- Sonderlängen auf Anfrage erhältlich

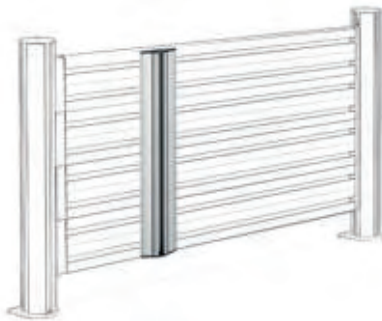

Farben	Art.-Nr.	EAN-Nr.
 	911+0089+000	4009729052952
 	911+0189+000	4009729053355
 	911+0289+000	4009729053362

Freuen Sie sich auf unsere neue
**NOVUS MY Serie mit verbesserten
 Funktionen ab 01.04.2020!**



NOVUS MY base SW, mit Organisationswandbefestigung

- Aluminiumprofil für die Befestigung an einer Organisationswand
- Anbindung an die Organisationswand durch Nutensteine
- Flacher Wandabstand von nur 20 mm
- Höhe der Säule: 350 mm
- Abgedeckte Schraublöcher
- Inkl. Befestigungsmaterial

Farben	Art.-Nr.	EAN-Nr.
 	911+0079+000	4009729052945



Produkt läuft zum
 31.12.2020 aus!



NOVUS MY fix

- In der Höhe stufenlos verstellbarer Tragschlitten mit Standard-Monitorbefestigung 75/100
- Befestigung von Flachbildschirmen bis 5 kg
- Dreh- und neigbar für Beweglichkeit auf engstem Raum mit Kreuzgelenk
- Reichweite: 50 mm
- Ausgleichsmechanismus am vorderen Gelenk für eine optimale Monitorausrichtung
- Obligatorische Ergänzung ist eine MY-Säule

Farben	Art.-Nr.	EAN-Nr.
	911+1009+000	4009729052013

Flachbildschirmhalter Novus MY



Produkt läuft zum
31.12.2020 aus!



NOVUS MY arm

- In der Höhe stufenlos verstellbarer 2-teiliger Gelenkarm mit Standard-Monitorbefestigung 75/100
- Befestigung von Flachbildschirmen bis 5 kg
- Dreh- und schwenkbar
- Reichweite: 415 mm
- Ausgleichsmechanismus am vorderen Gelenk für eine optimale Monitorausrichtung
- Waagerechte Positionierung des Bildschirms möglich
- Lieferung inkl. zwei Kabelspangen
- Obligatorische Ergänzung ist eine MY-Säule

Farben	Art.-Nr.	EAN-Nr.
	911+2009+000	4009729052037



Produkt läuft zum
31.12.2020 aus!



NOVUS MY notebookarm

- Hochwertiger stufenlos verstellbarer Notebookhalter mit 2-teiligem Gelenkarm
- Auflagefläche (404 x 288 mm) für normale sowie große Notebooks
- Tragkraft bis 5 kg
- Dreh- und schwenkbar sowie neigbar in einem Winkel von 45 Grad
- Kabeldurchführung in der Auflageplatte
- Obligatorische Ergänzung ist eine MY-Säule

Farben	Art.-Nr.	EAN-Nr.
	911+4009+000	4009729055359

Freuen Sie sich auf unsere neue
**NOVUS MY Serie mit verbesserten
 Funktionen ab 01.04.2020!**



NOVUS MY arm clip

- Transparente Kabelspanne für eine optimale Kabelführung am Tragarm
- Lieferung im 2er-Set

Farben	Art.-Nr.	EAN-Nr.
	911+0100+000	4009729053492



NOVUS MY base clip

- Transparente Kabelspanne für eine optimale Kabelführung an der Säule
- Lieferung im 2er-Set

Farben	Art.-Nr.	EAN-Nr.
	911+0010+000	4009729053508

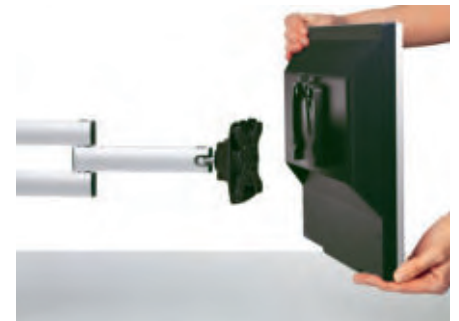

Flachbildschirmhalter Novus MY



NOVUS MY tab

- Einzigartiger Tablethalter für sehr einfaches Einlegen und Entnehmen verschiedener Tablets
- Halterung für Tablets mit einer Größe von 7" bis 10" (Klemmlänge 160 - 300 mm)
- 10 Zoll-Tablets können wahlweise hoch oder quer eingelegt werden
- Zum Aufstecken auf NOVUS MY fix und NOVUS MY arm, sowie für NOVUS TSS Tragelemente

Farben	Art.-Nr.	EAN-Nr.
	911+3005+000	4009729052525



NOVUS QuickRelease





- Schnellverschluss für NOVUS MY fix und NOVUS MY arm
- Ermöglicht einen schnellen und einfachen Monitorwechsel ohne Werkzeug

Farben	Art.-Nr.	EAN-Nr.
	795+9095+000	4009729052860



NOVUS MY toolbar

- SlatWall-Element mit zwei Nuten zum Einhängen von Ablageaccessoires und Monitortragarmen sorgt für mehr Platz
- Tischbefestigung mit Systemzwinde 1 (MY Clamp 14-40 mm)
- Erhältlich in den Längen: 1200 mm, 1600 mm

Farben	Art.-Nr.	EAN-Nr.
 	915+1209+000	4009729062234
 	915+1609+000	4009729062241



Novus Tetra-Support-System: Verlässliche Lösungen für höchste Ansprüche

Mit den modernen Flachbildschirmhaltern des Novus Tetra-Support-Systems gewinnen Monitore neue Bewegungsfreiheit. Egal ob im Büro oder in der Leitstelle, jeder Arbeitsplatz findet mit dem Tetra-Support-System eine sichere und flexible Monitorbefestigung. Flexibilität bekommt eine völlig neue Bedeutung, denn es bietet eine Vielzahl an Kombinationsmöglichkeiten.

Ein Produktprogramm, das auf die individuellen Kundenanforderungen eingeht.

Durchdachte Funktionalität: Novus TSS-Monitortragarme

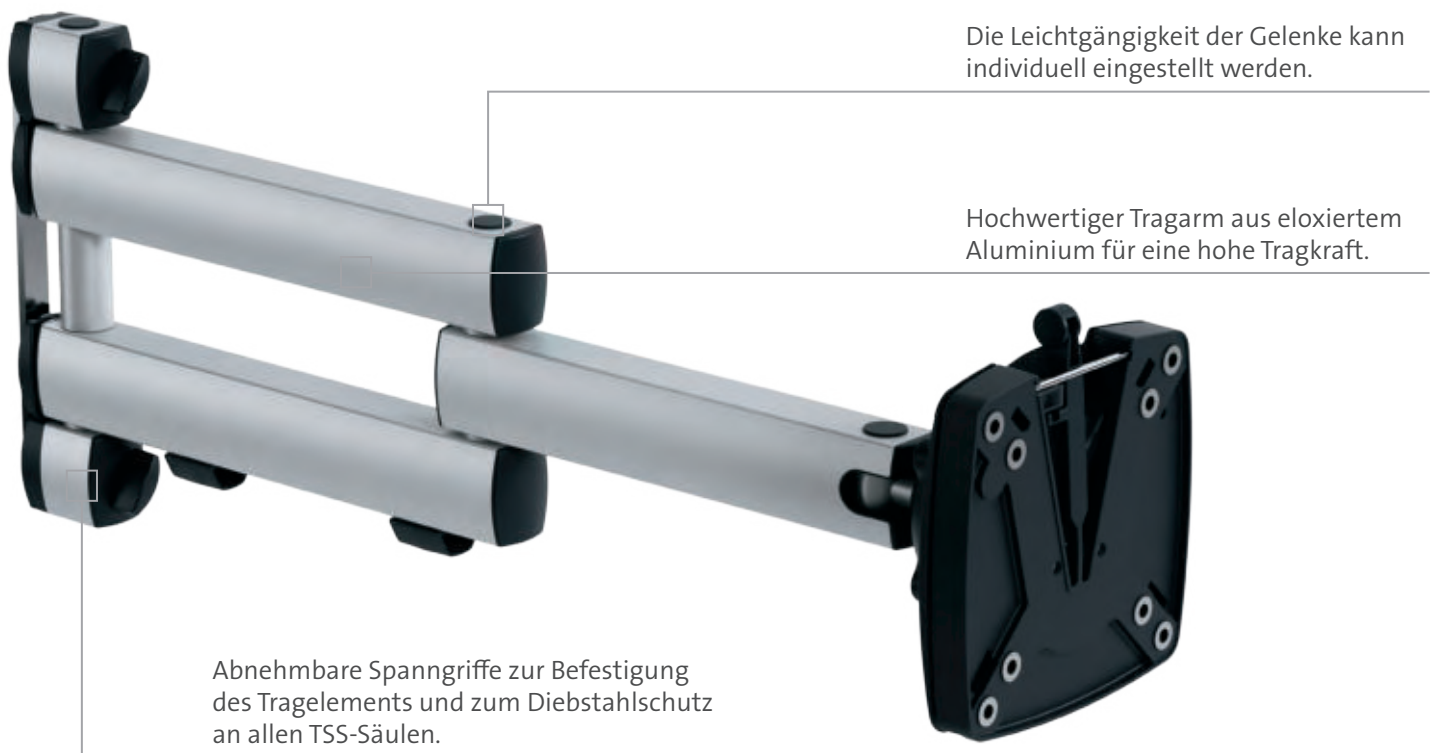

Befestigungen für jeden Arbeitsplatz



Flachbildschirmhalter – Novus Tetra-Support-System

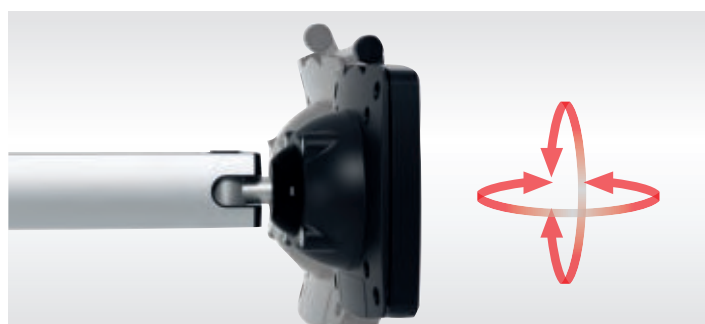

Flexible Kombination aller Komponenten





NOVUS TSS-Säule mit Standfuß





- Aluminium-Säule mit vier Nuten und Standfuß
- Massiver 4 kg schwerer Standfuß mit tischschonenden Gummifüßen für einen sicheren Stand
- Erhältlich in der Länge: 445 mm
- Lieferung inkl. zwei Kabelspangen
- Passend für einen TSS-Tragschlitten

Farben	Art.-Nr.	EAN-Nr.
 	961+0309+000	4009729030585



NOVUS TSS-Säule mit Systemzwinge 1 (14-40 mm)

- Aluminium-Säule mit vier Nuten und Systemzwinge 1
- Tischbefestigung mit Systemzwinge 1 für eine Tischplattenstärke von 14-40 mm
- Erhältlich in den Längen: 445 mm und 545 mm
- Lieferung inkl. zwei Kabelspangen
- Passend für alle TSS-Tragelemente

Farben	Art.-Nr.	EAN-Nr.
 	961+0609+000	4009729033661
 	961+0639+000	4009729042151





Flachbildschirmhalter Novus Tetra-Support-System



NOVUS TSS-Säule mit Systemzwinge 1 (13-25 mm)





- Aluminium-Säule mit vier Nuten und Systemzwinge 1
- Tischbefestigung mit Systemzwinge 1 für eine Tischplattenstärke von 13-25 mm, optimal zur Befestigung an einem Schiebeplattentisch
- Erhältlich in der Länge: 445 mm
- Lieferung inkl. zwei Kabelspangen
- Passend für alle TSS-Tragelemente

Farben	Art.-Nr.	EAN-Nr.
 	961+2709+000	4009729045015



NOVUS TSS-Säule mit Systemzwinge 2 (5-70 mm)

- Aluminium-Säule mit vier Nuten und Systemzwinge 2
- Tischbefestigung mit Systemzwinge 2 für eine Tischplattenstärke von 5-70 mm
- Erhältlich in den Längen: 445 mm und 545 mm
- Lieferung inkl. zwei Kabelspangen
- Passend für alle TSS-Tragelemente







Farben	Art.-Nr.	EAN-Nr.
 	961+0209+000	4009729027974
 	961+0239+000	4009729042168





NOVUS TSS-Säule mit Bohrschraubbefestigung





- Aluminium-Säule mit vier Nuten und Bohrschraubbefestigung
- Tischbefestigung mit Bohrschraubbefestigung für eine Tischplattenstärke von 5-70 mm
- Erhältlich in den Längen: 445 mm, 545 mm und 845 mm
- Lieferung inkl. zwei Kabelspangen
- Passend für alle TSS-Tragelemente

Farben	Art.-Nr.	EAN-Nr.
 	961+0109+000	4009729027950
 	961+0139+000	4009729042182
 	961+0119+000	4009729027967



NOVUS TSS-Säule mit Bohrschraubbefestigung HD

- Aluminium-Säule mit vier Nuten und Heavy Duty Bohrschraubbefestigung
- Tischbefestigung mit Bohrschraubbefestigung HD, Tischplattenstärke 15-70 mm
- Erhältlich in den Längen: 445 mm und 845 mm
- Lieferung inkl. zwei Kabelspangen
- Passend für alle TSS-Tragelemente

Farben	Art.-Nr.	EAN-Nr.
 	961+1809+000	4009729050408
 	961+1819+000	4009729050422

Flachbildschirmhalter Novus Tetra-Support-System



NOVUS TSS-Säule mit Kabellochbefestigung

- Aluminium-Säule mit vier Nuten und Kabellochbefestigung
- Tischbefestigung mit Kabellochbefestigung für eine Tischplattenstärke von 5-70mm
- Erhältlich in den Längen: 445 mm, 545 mm und 845 mm
- Lieferung inkl. zwei Kabelspangen
- Passend für alle TSS-Tragelemente

Farben		Art.-Nr.	EAN-Nr.
		961+0409+000	4009729033333
		961+0439+000	4009729042175
		961+0419+000	4009729033456



NOVUS TSS-Säule mit Dornadapter



- Aluminium-Säule mit vier Nuten und Dornadapter
- Tischbefestigung mit Dornadapter (Durchmesser 16 mm) zur Verwendung in verschiedenen Tischadaptern der Büromöbelindustrie.
- Höhe der Säule: 445 mm
- Lieferung inkl. zwei Kabelspangen
- Passend für alle TSS-Tragelemente

Farben		Art.-Nr.	EAN-Nr.
		961+2509+000	4009729045008



NOVUS TSS-Säule mit Systemschienenbefestigung





- Aluminium-Säule mit vier Nuten und Systemschienenbefestigung
- Systemschienenbefestigung zum Einsatz in verschiedene Systemschienen der Büromöbelindustrie
- Erhältlich in der Länge: 445 mm
- Lieferung inkl. zwei Nutensteine und zwei Kabelspangen
- Passend für alle TSS-Tragelemente

Farben	Art.-Nr.	EAN-Nr.
 	961+2309+000	4009729044995



NOVUS TSS-Wandschiene

- Aluminium-Säule (38,5mm tief) mit drei Nuten für die Wand
- Befestigung an der Wand durch Schrauben
- Erhältlich in den Längen: 445 mm und 890 mm
- Breite der Säule: 51 mm
- Lieferung inkl. zwei Kabelspangen
- Kombinierbar mit SlatWall-Elementen
- Passend für alle TSS-Tragelemente

Farben	Art.-Nr.	EAN-Nr.
 	961+0509+000	4009729033463
 	961+0519+000	4009729033470





Flachbildschirmhalter Novus Tetra-Support-System



NOVUS TSS-Säule mit Deckenbefestigung



- Aluminium-Säule mit vier Nuten und Deckenbefestigung
- Zur Befestigung an der Decke, abhängig von der Deckenbeschaffenheit
- Höhe der Säule: 845 mm
- Lieferung inkl. zwei Kabelspangen
- Passend für alle TSS-Tragelemente

Farben	Art.-Nr.	EAN-Nr.
 	961+0819+000	4009729042144



NOVUS TSS-Säule mit Decken-Bodenbefestigung

- Aluminium-Säule mit vier Nuten und Decken- und Bodenbefestigung
- Zur Befestigung zwischen Decke und Fußboden, abhängig von der Decken- und Bodenbeschaffenheit
- Sondermaße auf Anfrage
- Inkl. Befestigung hat die Säule eine Länge von 2500mm mit Längenausgleich von -15 bis +15mm
- Lieferung inkl. zwei Kabelspangen
- Passend für alle TSS-Tragelemente

Farben	Art.-Nr.	EAN-Nr.
 	961+0949+000	4009729044254





NOVUS TSS-Tragschlitten 32

- Hochwertiger in der Höhe stufenlos verstellbarer Tragschlitten
- Passend für die Befestigungsstandards: 100x100 und 200x100
- Befestigung von Flachbildschirmen bis 20 kg
- Individuell einstellbare Leichtgängigkeit
- Drehbar für Beweglichkeit auf engstem Raum
- Reichweite: 64 mm
- Aus hochwertigem Aluminium und Metall
- Lieferung inkl. Befestigungsschrauben M5 und M6
- Obligatorische Ergänzung ist eine TSS-Säule

Farben	Art.-Nr.	EAN-Nr.
	963+0029+001	4009729044230



NOVUS TSS-Tragarm 32

- Hochwertiger in der Höhe stufenlos verstellbarer Tragarm
- Passend für die Befestigungsstandards: 100x100 und 200x100
- Befestigung von Flachbildschirmen bis 20 kg
- Individuell einstellbare Leichtgängigkeit
- Dreh- und schwenkbar
- Reichweite: 187 mm
- Aus hochwertigem Aluminium und Metall
- Lieferung inkl. Befestigungsschrauben M5 und M6
- Obligatorische Ergänzung ist eine TSS-Säule

Farben	Art.-Nr.	EAN-Nr.
	962+0029+000	4009729044223

Flachbildschirmhalter Novus Tetra-Support-System

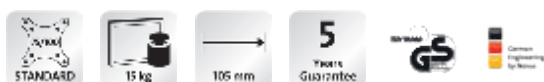

NOVUS TSS-Tragschlitten

- Hochwertiger in der Höhe stufenlos verstellbarer Tragschlitten
- Einfache Monitoranbringung durch QuickRelease passend zum Befestigungsstandard 75/100
- Befestigung von Flachbildschirmen bis 15 kg
- Individuell einstellbare Leichtgängigkeit
- Dreh- und neigbar
- Reichweite: 105 mm
- Aus hochwertigem Aluminium und Metall
- Abziehbare Spanngriffe zur Diebstahlsicherung
- Obligatorische Ergänzung ist eine TSS-Säule

Farben	Art.-Nr.	EAN-Nr.
	963+0119+000	4009729047002

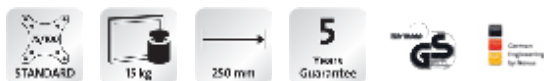

NOVUS TSS-Tragarm

- Hochwertiger in der Höhe stufenlos verstellbarer 1-teiliger Monitortragarm
- Einfache Monitoranbringung durch QuickRelease passend zum Befestigungsstandard 75/100
- Befestigung von Flachbildschirmen bis 15 kg
- Individuell einstellbare Leichtgängigkeit
- Einfache Monitoreinstellung durch verschiedene Gelenke
- Reichweite: 250 mm
- Perfekte Kabelführung durch Kabelhalter
- Aus hochwertigem Aluminium und Metall
- Abziehbare Spanngriffe zur Diebstahlsicherung
- Obligatorische Ergänzung ist eine TSS-Säule

Farben	Art.-Nr.	EAN-Nr.
	962+0119+000	4009729046999



NOVUS TSS-Tragarm XL 325

- Hochwertiger in der Höhe stufenlos verstellbarer 1-teiliger Monitortragarm
- Der extra lange Arm ermöglicht es in einer Doppellösung auch große Monitore nebeneinander anzubringen
- Einfache Monitoranbringung durch QuickRelease passend zum Befestigungsstandard 75/100
- Befestigung von Flachbildschirmen bis 15 kg
- Individuell einstellbare Leichtgängigkeit
- Einfache Monitoreinstellung durch verschiedene Gelenke
- Reichweite: 325 mm
- Perfekte Kabelführung durch Kabelhalter
- Aus hochwertigem Aluminium und Metall
- Abziehbare Spanngriffe zur Diebstahlsicherung
- Obligatorische Ergänzung ist eine TSS-Säule

Farben	Art.-Nr.	EAN-Nr.
	962+0119+001	4009729051528

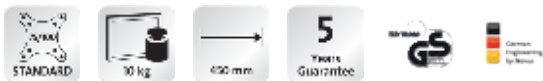

NOVUS TSS-Faltarm II

- Hochwertiger in der Höhe stufenlos verstellbarer 2-teiliger Monitortragarm
- Einfache Monitoranbringung durch QuickRelease passend zum Befestigungsstandard 75/100
- Befestigung von Flachbildschirmen bis 10 kg
- Individuell einstellbare Leichtgängigkeit
- Ergonomische Monitoreinstellung durch verschiedene Gelenke
- Reichweite: 450 mm
- Perfekte Kabelführung durch Kabelhalter
- Aus hochwertigem Aluminium und Metall
- Abziehbare Spanngriffe zur Diebstahlsicherung
- Obligatorische Ergänzung ist eine TSS-Säule

Farben	Art.-Nr.	EAN-Nr.
	964+0119+000	4009729046982



Flachbildschirmhalter Novus Tetra-Support-System

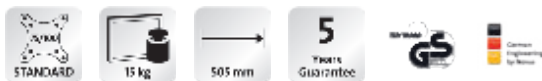

NOVUS TSS-Faltarm III

- Besonders hochwertiger in der Höhe stufenlos verstellbarer 2-teiliger Tragarm
- Einfache Monitoranbringung durch QuickRelease passend zum Befestigungsstandard 75/100
- Befestigung von Flachbildschirmen bis 15 kg
- Individuell einstellbare Leichtgängigkeit
- Ergonomische Monitoreinstellung durch verschiedene Gelenke
- Reichweite: 505 mm
- Perfekte Kabelführung durch Kabelhalter
- Abziehbare Spanngriffe zur Diebstahlsicherung
- Obligatorische Ergänzung ist eine TSS-Säule

Farben	Art.-Nr.	EAN-Nr.
	965+0119+000	4009729046975

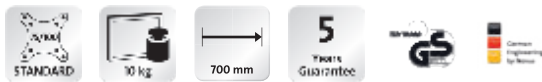

NOVUS TSS-Faltarm III XL 700

- Besonders hochwertiger in der Höhe stufenlos verstellbarer 2-teiliger Tragarm
- Einfache Monitoranbringung durch QuickRelease passend zum Befestigungsstandard 75/100
- Befestigung von Flachbildschirmen bis 10 kg
- Individuell einstellbare Leichtgängigkeit
- Ergonomische Monitoreinstellung durch verschiedene Gelenke
- Reichweite: 700 mm
- Perfekte Kabelführung durch Kabelhalter
- Abziehbare Spanngriffe zur Diebstahlsicherung
- Obligatorische Ergänzung ist eine TSS-Säule

Farben	Art.-Nr.	EAN-Nr.
	965+0119+001	4009729047514

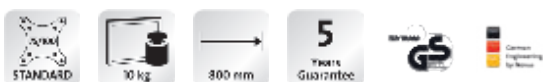

NOVUS TSS-Faltarm III XL 800

- Besonders hochwertiger in der Höhe stufenlos verstellbarer 2-teiliger Tragarm
- Einfache Monitoranbringung durch QuickRelease passend zum Befestigungsstandard 75/100
- Befestigung von Flachbildschirmen bis 10 kg
- Individuell einstellbare Leichtgängigkeit
- Ergonomische Monitoreinstellung durch verschiedene Gelenke
- Reichweite: 800 mm
- Perfekte Kabelführung durch Kabelhalter
- Abziehbare Spanngriffe zur Diebstahlsicherung
- Obligatorische Ergänzung ist eine TSS-Säule

Farben	Art.-Nr.	EAN-Nr.
	965+0119+003	4009729047521

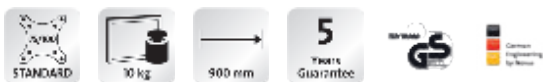

NOVUS TSS-Faltarm III XL 900

- Besonders hochwertiger in der Höhe stufenlos verstellbarer 2-teiliger Tragarm
- Einfache Monitoranbringung durch QuickRelease passend zum Befestigungsstandard 75/100
- Befestigung von Flachbildschirmen bis 10 kg
- Individuell einstellbare Leichtgängigkeit
- Ergonomische Monitoreinstellung durch verschiedene Gelenke
- Reichweite: 900 mm
- Perfekte Kabelführung durch Kabelhalter
- Abziehbare Spanngriffe zur Diebstahlsicherung
- Obligatorische Ergänzung ist eine TSS-Säule

Farben	Art.-Nr.	EAN-Nr.
	965+0119+004	4009729047538

Flachbildschirmhalter Novus Tetra-Support-System

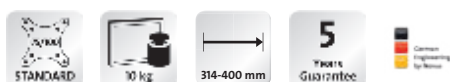

NOVUS TSS-Teleskoparm III

- Hochwertiger in der Länge und in der Höhe stufenlos verstellbarer Teleskop-Tragarm
- Edles Aluminium-Finish mit eloxierten Oberflächen
- Einfache Monitoranbringung durch QuickRelease passend zum Befestigungsstandard 75/100
- Befestigung von Flachbildschirmen bis 10 kg
- Einfache Monitoreinstellung durch verschiedene Gelenke und Schiebemechanismus
- Reichweite: 314-400 mm
- Perfekte Kabelführung durch Kabelhalter
- Abziehbare Spanngriffe zur Diebstahlsicherung
- Obligatorische Ergänzung ist eine TSS-Säule

Farben	Art.-Nr.	EAN-Nr.
	968+0119+000	4009729061992

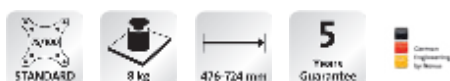

NOVUS TSS-Teleskoparm III XL 700

- Hochwertiger in der Länge und in der Höhe stufenlos verstellbarer Teleskop-Tragarm
- Edles Aluminium-Finish mit eloxierten Oberflächen
- Einfache Monitoranbringung durch QuickRelease passend zum Befestigungsstandard 75/100
- Befestigung von Flachbildschirmen bis 8 kg
- Einfache Monitoreinstellung durch verschiedene Gelenke und Schiebemechanismus
- Reichweite: 476-724 mm
- Perfekte Kabelführung durch Kabelhalter
- Abziehbare Spanngriffe zur Diebstahlsicherung
- Obligatorische Ergänzung ist eine TSS-Säule

Farben	Art.-Nr.	EAN-Nr.
	968+0119+001	4009729063866



NOVUS TSS-Notebookhalter

- Hochwertiger stufenlos verstellbarer Notebookhalter mit 2-teiligem Gelenkarm
- Auflagefläche (404 x 288 mm) für normale sowie große Notebooks
- Tragkraft bis 10 kg
- Dreh- und schwenkbar sowie neigbar in einem Winkel von 25 Grad
- Reichweite: 589 mm
- Kabeldurchführung in der Auflageplatte
- Abziehbare Spanngriffe zur Diebstahlsicherung und Kabelhalter
- Obligatorische Ergänzung ist eine TSS-Säule

Farben	Art.-Nr.	EAN-Nr.
	966+0119+000	4009729047156



NOVUS TSS-Tastaturhalter

- Hochwertiger stufenlos verstellbarer Tastaturhalter mit zweiteiligem Gelenkarm
- Auflagefläche (640 x 172 mm) für Computertastatur und Maus
- Individuell einstellbare Leichtgängigkeit
- Dreh- und schwenkbar sowie neigbar in einem Winkel von 25 Grad
- Reichweite: 528 mm
- Abziehbare Spanngriffe zur Diebstahlsicherung und Kabelhalter
- Obligatorische Ergänzung ist eine TSS-Säule

Farben	Art.-Nr.	EAN-Nr.
	967+0119+000	4009729047163

Flachbildschirmhalter Novus Tetra-Support-System

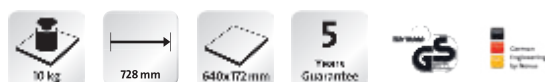

NOVUS TSS-Tastaturhalter XL 700

- Hochwertiger stufenlos verstellbarer Tastaturhalter mit extra langem zweiteiligen Gelenkarm
- Auflagefläche (640 x 172 mm) für Computertastatur und Maus
- Individuell einstellbare Leichtgängigkeit
- Dreh- und schwenkbar sowie neigbar in einem Winkel von 25 Grad
- Reichweite: 728 mm
- Abziehbare Spanngriffe zur Diebstahlsicherung und Kabelhalter
- Obligatorische Ergänzung ist eine TSS-Säule

Farben	Art.-Nr.	EAN-Nr.
	967+0119+001	4009729051757

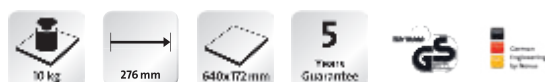

NOVUS TSS-Tastaturadapter

- Praktischer Tastaturadapter für die Befestigung zwischen Tragelement und Monitor
- Auflagefläche (640 x 172 mm) für Computertastatur und Maus
- Reichweite: 276 mm
- Praktische Kabelspangen ermöglichen es die Kabel für Tastatur und Maus zentral zuzuführen
- Inkl. zwei Kabelspangen für eine optimale Kabelführung
- Obligatorische Ergänzung ist ein NOVUS Tragelement für Monitore

Farben	Art.-Nr.	EAN-Nr.
	795+9159+000	4009729054345



NOVUS Thin Client Holder

- Halter für Thin Clients von 35-53 mm Breite
- Der Halter kann stufenlos an die Breite des Thin Clients angepasst werden
- Die Befestigung ist an einer Säule, an einer Organisationswand oder direkt zwischen einem Tragelement und einem Monitor möglich
- Passend zum Befestigungsstandard 100x100
- Belastbarkeit: Thin Client-Gewicht 7,5 kg

Farben	Art.-Nr.	EAN-Nr.
	795+9085+000	4009729058381

5
Years
Guarantee

NOVUS Sicherungsset

- Sicherung als Vorsichtsmaßnahme gegen das Abrutschen des Monitors
- Kann auch als Diebstahlsicherung verwendet werden.

Farben	Art.-Nr.	EAN-Nr.



NOVUS TSS Kabelclips (2er Set)

- Kabelhalter zur optimalen Kabelführung direkt an den TSS Monitor-trägern
- Erhältlich im 2er-Pack

Farben	Art.-Nr.	EAN-Nr.
	961+0105+000	4009729047286

2
Years
Guarantee



Flachbildschirmhalter Novus Tetra-Support-System



NOVUS TSS Kabelspangenset

- Spangen zur optimalen Kabelführung direkt an der Säule
- Erhältlich im 2er-Pack

Farben	Art.-Nr.	EAN-Nr.
	961+0005+000	4009729031391







2
Years
Guarantee





NOVUS SlatWall









- Organisationswand für einen perfekt organisierten Arbeitsbereich
- Bestehend aus: 4 SlatWall-Elementen, 2 TSS-445-Säulen mit Systemzwinde 1
- Die einzelnen Elemente können in Anzahl und Positionierung variabel angebracht werden
- Erhältlich in den Längen: 800 mm, 1000 mm und 1200 mm (Maß inklusive NOVUS TSS Säulen)
- Kombinierbar mit Monitortragelementen, SlatWall-Boards sowie Ablageaccessoires

Farben	Art.-Nr.	EAN-Nr.
 	974+0805+000	4009729035795
 	974+1005+000	4009729035504
 	974+1205+000	4009729035771



NOVUS SlatWall-Element





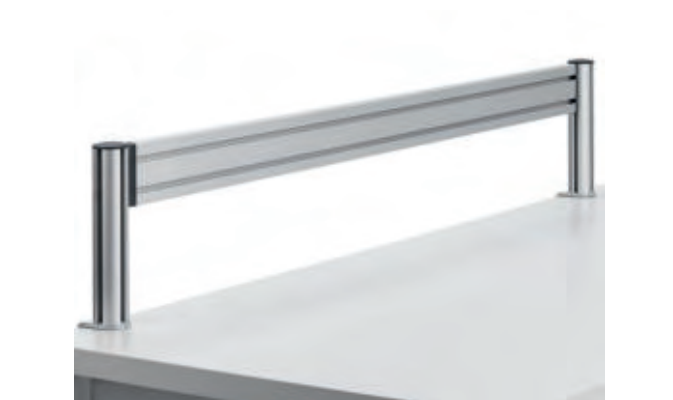

- Element kombinierbar zu einer Organisationswand für einen perfekt organisierten Arbeitsbereich
- Erhältlich in den Längen: 800 mm, 1000 mm, 1200 mm und 1600 mm (Maß inklusive NOVUS TSS Säule)
- Kombinierbar mit Monitortragelementen, SlatWall-Boards sowie Ablageaccessoires

Farben	Art.-Nr.	EAN-Nr.
 	973+0805+000	4009729034941
 	973+1005+000	4009729034958
 	973+1205+000	4009729035764
 	973+1605+000	4009729052518



NOVUS TSS Toolbar

- SlatWall-Element mit zwei Nuten zum Einhängen von Ablageaccessoires und Monitortragarmen sorgt für mehr Platz
- Tischbefestigung mit Systemzwinde 1
- Erhältlich in den Längen: 1200 mm, 1400 mm und 1600 mm

Farben	Art.-Nr.	EAN-Nr.
 	975+1209+000	4009729052877
 	975+1409+000	4009729052884
 	975+1609+000	4009729052891

Flachbildschirmhalter Novus Tetra-Support-System

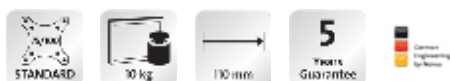

NOVUS SlatWall-Tragschlitten

- Hochwertiger Monitortragschlitten zur Befestigung eines Monitors direkt an einer Organisationswand
- Für die Befestigung in einer Nut
- Einfache Monitoranbringung durch QuickRelease passend zum Befestigungsstandard 75/100
- Befestigung von Flachbildschirmen bis 10 kg
- Hohe Beweglichkeit auf engstem Raum durch Kugelkopfgelenk
- Reichweite: 110 mm
- Individuelle Blickwinkeleinstellung durch einen Schwenkbereich von 60°
- Obligatorische Ergänzung ist ein SlatWall-Element

Farben	Art.-Nr.	EAN-Nr.
	963+0119+013	4009729068137



NEU

NOVUS SlatWall-Tragarm

- Hochwertiger Monitortragarm für die Befestigung an einer Organisationswand
- Für die Befestigung in einer Nut
- Edles Aluminium-Finish mit eloxierten Oberflächen
- Einfache Monitoranbringung durch QuickRelease passend zum Befestigungsstandard 75/100
- Befestigung von Flachbildschirmen bis 10 kg
- Hohe Beweglichkeit auf engstem Raum durch Kugelkopfgelenk
- Reichweite: 300 mm
- Perfekte Kabelführung durch Kabelhalter
- Obligatorische Ergänzung ist ein SlatWall-Element

Farben	Art.-Nr.	EAN-Nr.
	962+0119+004	4009729070062

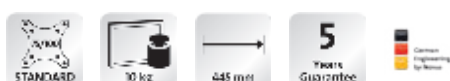
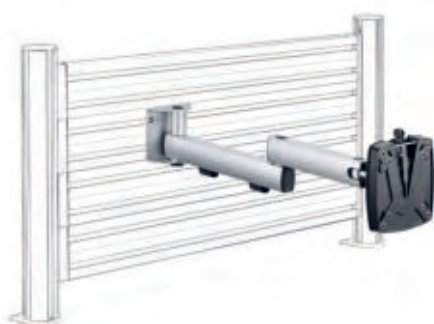

NOVUS SlatWall-Faltarm II

- Hochwertiger 2-teiliger Monitortragarm für die Befestigung eines Monitors direkt an einer Organisationswand
- Für die Befestigung in einer Nut
- Edles Aluminium-Finish mit eloxierten Oberflächen
- Einfache Monitoranbringung durch QuickRelease passend zum Befestigungsstandard 75/100
- Befestigung von Flachbildschirmen bis 10 kg
- Individuell einstellbare Leichtgängigkeit
- Reichweite: 445 mm
- Perfekte Kabelführung durch Kabelhalter
- Obligatorische Ergänzung ist ein SlatWall-Element

Farben	Art.-Nr.	EAN-Nr.
	964+0119+014	4009729068144



Novus Accessoires-SlatWall



NOVUS SlatWall-Kabelspangenset

- Kabelspanne für eine optimale Kabelführung an der SlatWall
- Erhältlich im 3-er Pack



Farben	Art.-Nr.	EAN-Nr.
	796+0005+000	4009729041543

2
Jahre
Garantie



NOVUS Penda Ablageschale B4 längs

- Hochwertige Ablageschale für Dokumente im Format bis DIN B4 längs
- Maße: B 248 mm, H 35 mm, T 297 mm
- Aus hochwertigem Metall mit robuster Pulverbeschichtung
- Obligatorische Ergänzung ist ein SlatWall-Element

Farben	Art.-Nr.	EAN-Nr.
 	725+0019+000	4009729069219



2 kg

5
Jahre
Garantie



NOVUS Penda Ablageschale B4 quer

- Hochwertige Ablageschale für Dokumente im Format bis DIN B4 quer
- Maße: B 327 mm, H 35 mm, T 210 mm
- Aus hochwertigem Metall mit robuster Pulverbeschichtung
- Obligatorische Ergänzung ist ein SlatWall-Element

Farben	Art.-Nr.	EAN-Nr.
 	725+0029+000	4009729069226

2 kg



5
Jahre
Garantie





NOVUS Penda Headset-Halter



- Hochwertige Halterung für Kopfhörer
- Maße: B 112 mm, H 43 mm, T 48 mm
- Aus hochwertigem Metall mit robuster Pulverbeschichtung und Rutschstopp aus Moosgummi
- Obligatorische Ergänzung ist ein SlatWall-Element

Farben	Art.-Nr.	EAN-Nr.
 	725+0119+000	4009729069318



NOVUS Penda Magnetleiste

- Hochwertige Magnetleiste zur Befestigung an einer Organisationswand
- Maße: B 300 mm, H 62 mm, T 4 mm
- Aus hochwertigem Metall mit robuster Pulverbeschichtung
- Lieferung inkl. 4 schwarze Dahle Magnete Ø 32mm
- Obligatorische Ergänzung ist ein SlatWall-Element

Farben	Art.-Nr.	EAN-Nr.
 	725+0109+000	4009729069301





Flachbildschirmhalter Novus Tetra-Support-System



NOVUS Penda Multi-Ablageboard



- Praktisches Ablageboard mit Blumenvase und Stifteköcher
- Maße: B 330 mm, H 149 mm, T 160 mm
- Aus hochwertigem Metall mit robuster Pulverbeschichtung
- Obligatorische Ergänzung ist ein SlatWall-Element

Farben	Art.-Nr.	EAN-Nr.
 	725+0099+000	4009729069295



NOVUS Penda Phone-Halter

- Hochwertige Halterung für mobile Telefone
- Maße: B 80 mm, H 100mm, T 62 mm
- Aus hochwertigem Metall mit robuster Pulverbeschichtung und Rutschstopp aus Moosgummi
- Obligatorische Ergänzung ist ein SlatWall-Element



Farben	Art.-Nr.	EAN-Nr.
 	725+0079+000	4009729069271





NOVUS Penda Stehsammler



- Stehsammler für die Ablage von Zeitschriften
- Maße: B 93 mm, H 250 mm, T 180 mm
- Aus hochwertigem Metall mit robuster Pulverbeschichtung
- Obligatorische Ergänzung ist ein SlatWall-Element

Farben	Art.-Nr.	EAN-Nr.
 	725+0129+000	4009729069325



NOVUS Penda Stifteköcher

- Hochwertiger Stifteköcher - damit haben Sie Ihre Schreibutensilien immer zur Hand
- Maße: B 102 mm, H 93 mm, T 110
- Aus hochwertigem Metall mit robuster Pulverbeschichtung - Stifteköcher aus Kunststoff
- Obligatorische Ergänzung ist ein SlatWall-Element

Farben	Art.-Nr.	EAN-Nr.
 	725+0069+000	4009729069264





Flachbildschirmhalter Novus Tetra-Support-System



NOVUS Penda Tablet-Halter



- Hochwertige Halterung für Tablets
- Maße: B 160 mm, H 94,3 mm, T 62 mm
- Aus hochwertigem Metall mit robuster Pulverbeschichtung und Rutschstopp aus Moosgummi
- Obligatorische Ergänzung ist ein SlatWall-Element

Farben	Art.-Nr.	EAN-Nr.
 	725+0089+000	4009729069288



NOVUS Penda Utensilienbox groß

- Große, hochwertige Utensilienbox zur Anbringung an Büroorganisationswänden
- Maße: B 327 mm, H 22 mm, T 120 mm
- Aus hochwertigem Metall mit robuster Pulverbeschichtung
- Obligatorische Ergänzung ist ein SlatWall-Element



Farben	Art.-Nr.	EAN-Nr.
 	725+0059+000	4009729069257





NOVUS Penda Utensilienbox klein



- Kleine, hochwertige Utensilienbox zur Anbringung an Büroorganisationswänden
- Maße: B 163 mm, H 22 mm, T 120 mm
- Aus hochwertigem Metall mit robuster Pulverbeschichtung
- Obligatorische Ergänzung ist ein SlatWall-Element

Farben	Art.-Nr.	EAN-Nr.
 	725+0049+000	4009729069240



NOVUS Penda Zettelbox

- Hochwertige Zettelbox für griffbereite Notizzettel in Augenhöhe
- Maße: B 100 mm, H 73 mm, T 100 mm
- Aus hochwertigem Metall mit robuster Pulverbeschichtung
- Inklusive Notizzettel
- Obligatorische Ergänzung ist ein SlatWall-Element

Farben	Art.-Nr.	EAN-Nr.
 	725+0039+000	4009729069233



Flachbildschirmhalter Novus Tetra-Support-System









5
Years
Guarantee



NOVUS SlatWall-Board

- Elegantes Ablageboard für Akten, Bücher oder andere Büro-Utensilien mit einer großen Auflagefläche dank einer Tiefe von 302mm
- Praktisch, stufenlos verstellbare Seitenbügel
- Erhältlich in den Längen: 600 mm, 800 mm und 1000 mm
- Obligatorische Ergänzung ist ein SlatWall-Element

Farben	Art.-Nr.	EAN-Nr.
 	760+0605+000	4009729040300
 	760+0805+000	4009729029466
 	760+1005+000	4009729029473



2
Years
Guarantee



NOVUS FileMaster 34

- Ablagefläche zum Aufstecken auf die erweiterbaren Mehrplatzsystem-Produkte
- Hochwertige, geriffelte Aluminiumablage mit hinterer Anschlagkante
- Ideal für zwei gegenüberliegende Arbeitsflächen
- Drehbar um 360 Grad
- Fachtiefe: 304 mm
- Breite: 340 mm
- Kann auch in SlatWall Elemente eingehangen werden

Farben	Art.-Nr.	EAN-Nr.
	762+0345+000	4009729029442

Novus Clu – perfect for you!

Die Monitortragarm Serie Novus Clu verleiht Monitoren nahezu unbegrenzte Bewegungsfreiheit. So lässt sich der Bildschirm vom Quer- ins Hochformat drehen und räumlich in jede Richtung und bei Bedarf sogar ganz flach vor Organisationswand oder Akustikpanel bewegen. Das kraftvolle, justierbare Gasdruckfederelement gleicht das Eigengewicht des Monitors bis maximal 7 kg aus und sorgt damit jederzeit für ein extrem leichtes Handling.

Eleganter 2-teiliger Monitortragarm mit Gasdruckfeder zur komfortablen, ergonomischen Einstellung des Monitors

Besonders geeignet für Gleitsichtbrillenträger und Touch-Displays, da durch das waagerechte Armelement eine besonders niedrige Monitorpositionierung ermöglicht wird





QuickRelease

Monitore können ganz ohne Werkzeug **einfach per Hand** auch von einer einzelnen Person eingesetzt oder gewechselt werden. Die Halterung passt auf alle gängigen Monitore mit dem Befestigungsstandard 75 x 75 und 100 x 100.



Stabile Gelenktechnik

Das hochwertige Pivot-Gelenk ist deutlich flacher als ein konventionelles Kugelgelenk und bietet dadurch nahezu unbegrenzte Bewegungsfreiheit **in jede Dreh- und Kipprichtung**. Auch große Monitore lassen sich mühelos handhaben und bleiben sicher in der eingestellten Position.



Kluge Kabelführung

Sämtliche Verbindungskabel verlaufen geordnet und geschützt unter der dezenten Abdeckung. Hier befindet sich auch die kraftvolle **Gasdruckfeder** für erstklassigen Bedienungskomfort.

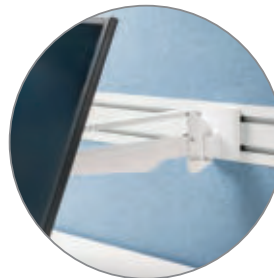

NOVUS SlatWall

Der Clu I SW eignet sich hervorragend für die Anbringung an **Organisationswänden und Akustikpanels**, zum Beispiel der Novus MY toolbar oder Novus SlatWall.



Sonderlösungen für Projekte

Um den vollen Funktionsumfang der neuen Monitortragarme auch in **Kombination mit Systemschienen** zu nutzen, stehen unterschiedliche Befestigungslösungen zur Verfügung. Darüber hinaus entwickeln wir auf Anfrage auch Sonderlösungen für Systemschienen, Bürotrennwände, Schreibtische mit Freiformplatten sowie auch Zwingen mit unterschiedlichen Klemmhöhen und -tiefen.



3-in-1-Tischbefestigung

Das serienmäßige Befestigungselement lässt sich bequem von oben fixieren und deckt drei Montagearten auf einmal ab: **Zwingen-, Kabelloch- und Bohrlochbefestigung**. Sie ist für Tischplattenstärken von 10 – 50 mm geeignet und bietet optimale Flexibilität, sollte eine andere als die Standardbefestigung benötigt werden.

3-in-1: Mit wenigen Handgriffen wird die Klemmbefestigung zur Bohrloch- und Kabellochbefestigung.



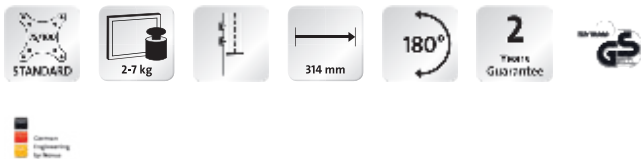
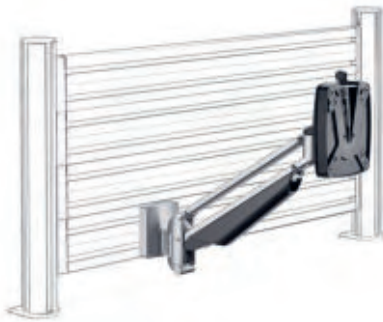

NOVUS Clu I SW, mit Organisationswandbefestigung

- Eleganter 1-teiliger Monitortragarm mit Gasdruckfeder zur komfortablen, ergonomischen Einstellung des Monitors
- Integrierter SlatWall-Universaladapter für die schnelle Montage durch zentrale Schraubbefestigung für 1-nutige und 2-nutige Befestigung
- Einfache Monitoranbringung durch QuickRelease passend zum Befestigungsstandard 75/100
- Belastbarkeit: Monitorgewicht 2-7 kg
- Reichweite: 314 mm
- Waagerechte Positionierung des Bildschirms möglich
- Perfekte Kabelführung
- Obligatorische Ergänzung ist ein SlatWall-Element

Farben	Art.-Nr.	EAN-Nr.
	990+1071+000	4009729067949
	990+1079+000	4009729066126



NOVUS Clu I C, mit Tischbefestigung

- Eleganter 1-teiliger Monitortragarm mit Gasdruckfeder zur komfortablen, ergonomischen Einstellung des Monitors
- Flexible 3-in-1 Befestigung (Zwinge, Kabelloch- und Bohrschraubbefestigung) für eine Tischplattenstärke von 10-50 mm
- Einfache Monitoranbringung durch QuickRelease passend zum Befestigungsstandard 75/100
- Belastbarkeit: Monitorgewicht 2-7 kg
- Einstellbare Hemmungen der Drehelenke
- Drehbar um 360° mit einstellbarem Anschlag auf 180°
- Reichweite: 283 mm
- Waagerechte Positionierung des Bildschirms möglich
- Perfekte Kabelführung durch Kabelhalter
- Extrem schnelle und einfache Montage

Farben	Art.-Nr.	EAN-Nr.
	990+1011+000	4009729068281
	990+1018+000	4009729070796
	990+1019+000	4009729068304



Flachbildschirmhalter Novus Clu





NOVUS Clu II C, mit Tischbefestigung

- Eleganter 2-teiliger Monitortragarm mit Gasdruckfeder zur komfortablen, ergonomischen Einstellung des Monitors
- Flexible 3-in-1 Befestigung (Zwinge, Kabelloch- und Bohrschraubbefestigung) für eine Tischplattenstärke von 10-50 mm
- Einfache Monitoranbringung durch QuickRelease passend zum Befestigungsstandard 75/100
- Belastbarkeit: Monitorgewicht 2-7 kg
- Einstellbare Hemmungen der Drehgelenke
- Drehbar um 360° mit einstellbarem Anschlag auf 180°
- Reichweite: 433 mm
- Waagerechte Positionierung des Bildschirms möglich
- Perfekte Kabelführung durch Kabelhalter
- Extrem schnelle und einfache Montage

NEU



Farben	Art.-Nr.	EAN-Nr.
	990+2011+000	4009729068366
	990+2018+000	4009729070833
	990+2019+000	4009729068380







NEU



NOVUS Clu III C, mit Tischbefestigung

- Eleganter 2-teiliger Monitortragarm mit Gasdruckfeder zur komfortablen, ergonomischen Einstellung des Monitors
- Besonders geeignet für Gleitsichtbrillenträger und Touch-Displays, da durch das waagerechte Armelement eine besonders niedrige Monitorpositionierung ermöglicht wird
- Flexible 3-in-1 Befestigung (Zwinge, Kabelloch- und Bohrschraubbefestigung) für eine Tischplattenstärke von 10-50 mm
- Einfache Monitoranbringung durch QuickRelease passend zum Befestigungsstandard 75/100
- Belastbarkeit: Monitorgewicht 2-7 kg
- Einstellbare Hemmungen der Drehgelenke
- Drehbar um 360° mit einstellbarem Anschlag auf 180°
- Reichweite: 457 mm
- Perfekte Kabelführung durch Kabelhalter
- Extrem schnelle und einfache Montage

Farben	Art.-Nr.	EAN-Nr.
	990+3011+000	4009729068441
	990+3018+000	4009729070871
	990+3019+000	4009729068465





Flachbildschirmhalter Novus Clu



NOVUS Clu Duo C, mit Tischbefestigung

- Die Doppel-Bildschirm-Lösung mit Gasdruckfeder zur komfortablen, ergonomischen Einstellung der Monitore
- Für Monitore bis ca. 27 Zoll
- Flexible 3-in-1 Befestigung (Zwinge, Kabelloch- und Bohrschraubbefestigung) für eine Tischplattenstärke von 10-50 mm
- Einfache Monitoranbringung durch QuickRelease passend zum Befestigungsstandard 75/100
- Befestigung von zwei Flachbildschirmen von 2 kg bis je 7 kg und einer max. Monitorbreite von 656 mm
- Einstellbare Hemmungen der Drehgelenke
- Drehbar um 360° mit einstellbarem Anschlag auf 180°
- Reichweite: 333 mm
- Waagerechte Positionierung des Bildschirms möglich
- Perfekte Kabelführung durch Kabelhalter
- Extrem schnelle und einfache Montage

Farben	Art.-Nr.	EAN-Nr.
	990+4011+000	4009729068489
	990+4018+000	4009729070895
	990+4019+000	4009729068502





NEU

NOVUS Clu I, ohne Befestigung

- Eleganter 1-teiliger Monitortragarm mit Gasdruckfeder zur komfortablen, ergonomischen Einstellung des Monitors
- Einfache Monitoranbringung durch QuickRelease passend zum Befestigungsstandard 75/100
- Belastbarkeit: Monitorgewicht 2-7 kg
- Einstellbare Hemmungen der Drehgelenke
- Drehbar um 360° mit einstellbarem Anschlag auf 180°
- Reichweite: 283 mm
- Waagerechte Positionierung des Bildschirms möglich
- Perfekte Kabelführung
- Obligatorische Ergänzung ist eine Clu Befestigung
- Extrem schnelle und einfache Montage

Farben	Art.-Nr.	EAN-Nr.
	990+1001+000	4009729068243
	990+1008+000	4009729070772
	990+1009+000	4009729068267



NEU

NOVUS Clu II, ohne Befestigung

- 2-teiliger Monitortragarm mit Gasdruckfeder zur komfortablen, ergonomischen Einstellung des Monitors
- Einfache Monitoranbringung durch QuickRelease passend zum Befestigungsstandard 75/100
- Belastbarkeit: Monitorgewicht 2-7 kg
- Einstellbare Hemmungen der Drehgelenke
- Drehbar um 360° mit einstellbarem Anschlag auf 180°
- Reichweite: 433 mm
- Waagerechte Positionierung des Bildschirms möglich
- Perfekte Kabelführung durch Kabelhalter
- Obligatorische Ergänzung ist eine Clu Befestigung
- Extrem schnelle und einfache Montage

Farben	Art.-Nr.	EAN-Nr.
	990+2001+000	4009729068328
	990+2008+000	4009729070819
	990+2009+000	4009729068342



Flachbildschirmhalter Novus Clu



NEU

NOVUS Clu III, ohne Befestigung

- 2-teiliger Monitortragarm mit Gasdruckfeder zur komfortablen, ergonomischen Einstellung des Monitors
- Besonders geeignet für Gleitsichtbrillenträger und Touch-Displays, da durch das waagerechte Armelement eine besonders niedrige Monitorpositionierung ermöglicht wird
- Einfache Monitoranbringung durch QuickRelease passend zum Befestigungsstandard 75/100
- Belastbarkeit: Monitorgewicht 2-7 kg
- Einstellbare Hemmungen der Drehgelenke
- Drehbar um 360° mit einstellbarem Anschlag auf 180°
- Reichweite: 457 mm
- Perfekte Kabelführung durch Kabelhalter
- Obligatorische Ergänzung ist eine Clu Befestigung
- Extrem schnelle und einfache Montage



Farben	Art.-Nr.	EAN-Nr.
	990+3001+000	4009729068403
	990+3008+000	4009729070857
	990+3009+000	4009729068427

NOVUS Clu-Säulenadapter

- Adapter zur Befestigung an der MY- und TSS-Säule
- Aus hochwertigem Metall mit robuster Pulverbeschichtung
- Extrem schnelle und einfache Montage



NEU



Farben	Art.-Nr.	EAN-Nr.
	898+0091+000	4009729068601
	898+0098+000	4009729070956
	898+0099+000	4009729068625





Novus Clu Zwinge (25 mm)

- Zwinge zur Befestigung an Tischplatten
- Klemmhöhe: 13-25 mm
- Klemmtiefe: 25 mm
- Werkzeuglos montierbar

Farben	Art.-Nr.	EAN-Nr.
	898+0021+001	4009729071977
	898+0028+001	4009729071984
	898+0029+001	4009729071991



2
Years
Guarantee





NEU



Novus Clu Zwinge (65 mm)

- Zwinge zur Befestigung an Tischplatten
- Klemmhöhe: 13-25 mm
- Klemmtiefe: 65 mm
- Werkzeuglos montierbar

Farben	Art.-Nr.	EAN-Nr.
	898+0021+002	4009729072004
	898+0028+002	4009729072011
	898+0029+002	4009729072028



2
Years
Guarantee





NEU

Flachbildschirmhalter Novus Clu



Novus Clu Systemschienenbefestigung

- Systemschienenbefestigung zum Einsatz in verschiedene Systemschienen der Büromöbelindustrie
- Stahlplatte mit Aluminiumhülse

Farben	Art.-Nr.	EAN-Nr.
	898+0061+000	4009729071953
	898+0068+000	4009729071946
	898+0069+000	4009729071960



Novus LiftTEC®: Alles optimal im Griff

Mit der Serie Novus LiftTEC lassen sich Monitore von 3-15 kg komfortabel und sicher befestigen und kinderleicht in der Höhe verstellen. Die Gasdrucktechnik und das Kugelkopfgelenk machen eine ergonomische Monitorpositionierung besonders komfortabel. So lässt sich der Monitor immer wieder schnell in die individuelle Idealposition bringen.

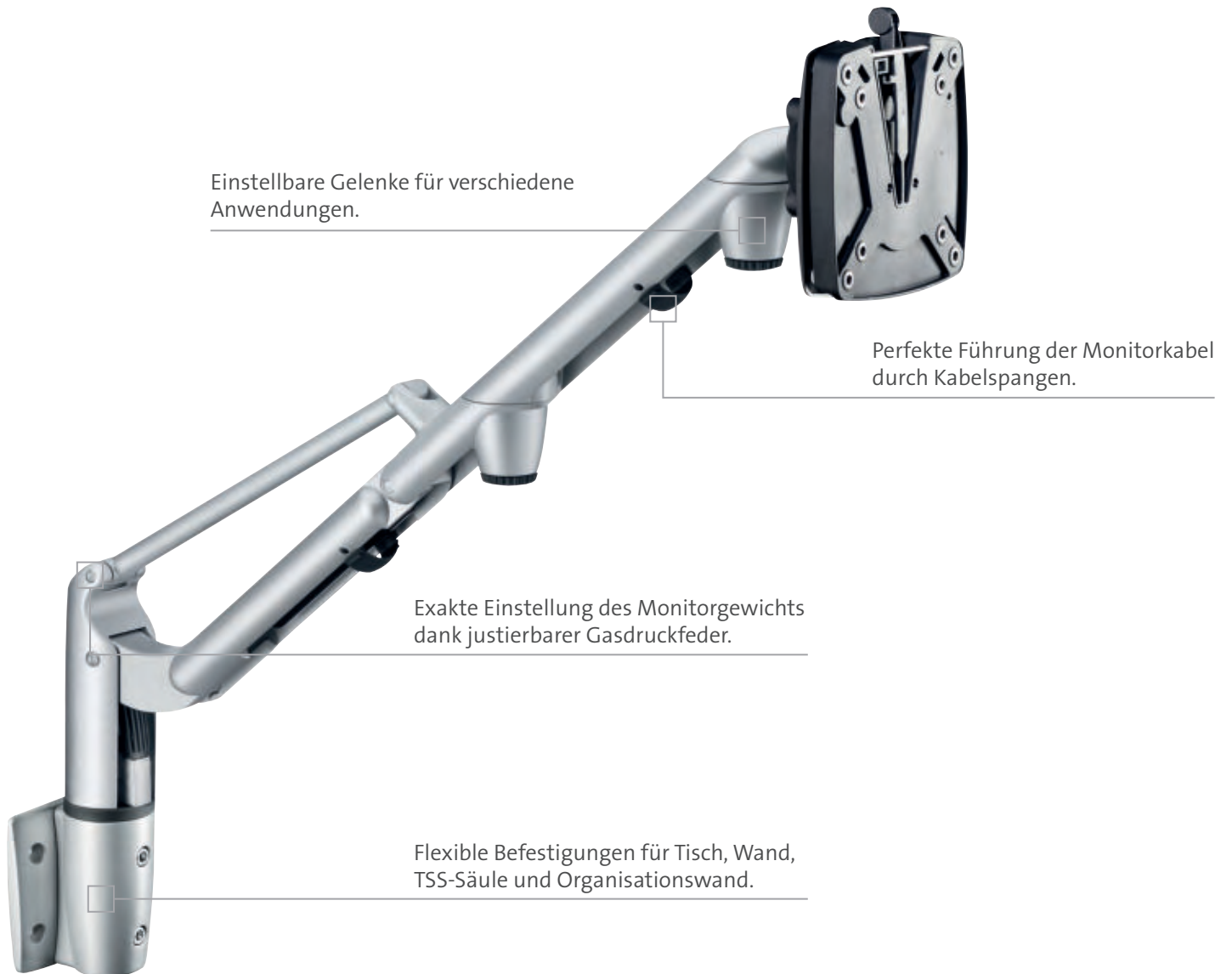

Befestigungen für jeden Arbeitsplatz



Durchdachte Funktionen für einen ergonomischen Arbeitsplatz



Einfache Monitoranbringung dank QuickRelease. Kugelkopfgelenk zur Einstellung des optimalen Betrachtungswinkels sowie zur Ausnutzung der Pivotfunktion von Monitoren.



Durch das einfache QuickRelease kann der Monitor dank Einhebelbedienung mühelos befestigt und gelöst werden.



Exakte Einstellung des LiftTEC® Arms auf das Monitorgewichts dank justierbarer Druckfeder.



Die Leichtgängigkeit der drehbaren Gelenke kann individuell eingestellt werden.



Perfekte Kabelführung am und im Tragarm durch die Kabelspangen.







Entsprechend der Anwendung: Befestigungsmöglichkeiten an Tisch, Wand, TSS-Säule oder Slatwall.



NOVUS LiftTEC-Arm I, mit Tischbefestigung



- 1-teiliger Monitortragarm mit Gasdruckfeder zur komfortablen, ergonomischen Einstellung des Monitors
- Flexible 3-in-1 Tischbefestigung (Zwinge, Kabelloch- und Bohrschraubbefestigung)
- Einfache Monitoranbringung durch QuickRelease passend zum Befestigungsstandard 75/100
- Befestigung von Flachbildschirmen von 3-8 kg oder 7-15 kg
- Reichweite: 365 mm
- Perfekte Kabelführung durch Kabelhalter

Farben	Art.-Nr.	EAN-Nr.
	 3-8 kg 930+1089+000	4009729044551
	 7-15 kg 930+1159+000	4009729044568



NOVUS LiftTEC-Arm I, mit Wandbefestigung

- 1-teiliger Monitortragarm mit Gasdruckfeder zur komfortablen, ergonomischen Einstellung des Monitors zur Befestigung direkt an der Wand
- Befestigung durch Wandadapter
- Einfache Monitoranbringung durch QuickRelease passend zum Befestigungsstandard 75/100
- Befestigung von Flachbildschirmen von 3-8 kg abhängig von der Wandbeschaffenheit
- Reichweite: 400 mm
- Perfekte Kabelführung durch Kabelhalter

Farben	Art.-Nr.	EAN-Nr.
	 3-8 kg 931+1089+000	4009729044599





Flachbildschirmhalter Novus LiftTEC



NOVUS LiftTEC-Arm I Dual, mit Tischbefestigung

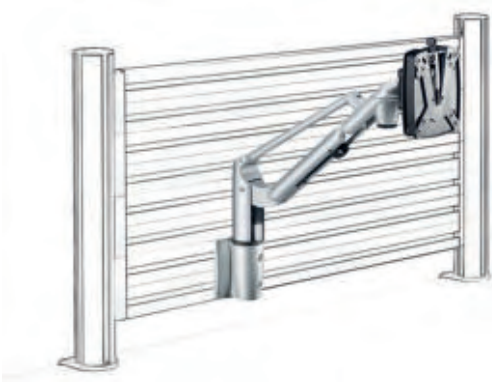

- Doppel-Monitortragarm zur komfortablen, ergonomischen Einstellung der Monitore auf die persönlichen Bedürfnisse mit Gasdruckfeder
- Flexible 3-in-1 Tischbefestigung (Zwinge, Kabelloch- und Bohrschraubbefestigung)
- Einfache Monitoranbringung durch QuickRelease passend zum Befestigungsstandard 75/100
- Befestigung von zwei Flachbildschirmen bis je 7 kg neben- oder übereinander und einer max. Monitorbreite von 656 mm
- Reichweite: 415 mm
- Perfekte Kabelführung durch Kabelhalter

Farben	Art.-Nr.	EAN-Nr.
  2x7 kg	930+1279+000	4009729046456



NOVUS SlatWall-LiftTEC-Arm I, mit Organisationswandbefestigung

- 1-teiliger Monitortragarm mit Gasdruckfeder zur komfortablen, ergonomischen Einstellung des Monitors
- Mit SlatWall Adapter
- Einfache Monitoranbringung durch QuickRelease passend zum Befestigungsstandard 75/100
- Befestigung von Flachbildschirmen von 3-8 kg
- Reichweite: 400 mm
- Perfekte Kabelführung durch Kabelhalter
- Obligatorische Ergänzung ist ein SlatWall-Element





Farben	Art.-Nr.	EAN-Nr.
  3-8 kg	981+1089+000	4009729044643





NOVUS TSS-LiftTEC-Arm I, mit Säulenbefestigung



- 1-teiliger Monitortragarm mit Gasdruckfeder zur komfortablen, ergonomischen Einstellung des Monitors
- Mit TSS Säulenadapter
- Einfache Monitoranbringung durch QuickRelease passend zum Befestigungsstandard 75/100
- Befestigung von Flachbildschirmen von 3-8 kg oder 7-15 kg
- Reichweite: 397 mm
- Perfekte Kabelführung durch Kabelhalter
- Obligatorische Ergänzung ist eine TSS-Säule

Farben	Art.-Nr.	EAN-Nr.
 	980+1089+000	4009729044612
 	980+1159+000	4009729044629



NOVUS TSS-LiftTEC-Arm I Dual, mit Säulenbefestigung

- Doppel-Monitortragarm zur komfortablen, ergonomischen Einstellung der Monitore auf die persönlichen Bedürfnisse mit Gasdruckfeder
- Einfache Monitoranbringung durch QuickRelease passend zum Befestigungsstandard 75/100
- Befestigung von zwei Flachbildschirmen bis je 7 kg neben- oder übereinander
- Befestigung von Flachbildschirmen bis maximaler Monitorbreite von 27" (656 mm)
- Reichweite: 447 mm
- Perfekte Kabelführung durch Kabelhalter
- Obligatorische Ergänzung ist eine TSS-Säule





Farben	Art.-Nr.	EAN-Nr.
 	980+1279+000	4009729046463

Flachbildschirmhalter Novus LiftTEC



NOVUS LiftTEC-Arm II, mit Tischbefestigung



- 2-teiliger Monitortragarm mit Gasdruckfeder zur komfortablen, ergonomischen Einstellung des Monitors
- Flexible 3-in-1 Tischbefestigung (Zwinge, Kabelloch- und Bohrschraubbefestigung)
- Einfache Monitoranbringung durch QuickRelease passend zum Befestigungsstandard 75/100
- Befestigung von Flachbildschirmen von 3-8 kg oder 7-15 kg
- Reichweite: 515 mm
- Perfekte Kabelführung durch Kabelhalter

Farben	Art.-Nr.	EAN-Nr.
 	930+2089+000	4009729043868
 	930+2159+000	4009729043875



NOVUS LiftTEC-Arm II, mit Wandbefestigung





- 2-teiliger Monitortragarm mit Gasdruckfeder zur komfortablen, ergonomischen Einstellung des Monitors zur Befestigung direkt an der Wand
- Befestigung durch Wandadapter
- Einfache Monitoranbringung durch QuickRelease passend zum Befestigungsstandard 75/100
- Befestigung von Flachbildschirmen von 3-8 kg abhängig von der Wandbeschaffenheit
- Reichweite: 550 mm
- Perfekte Kabelführung durch Kabelhalter

Farben	Art.-Nr.	EAN-Nr.
 	931+2089+000	4009729044575



NOVUS TSS-LiftTEC-Arm II, mit Säulenbefestigung



- 2-teiliger Monitortragarm mit Gasdruckfeder zur komfortablen, ergonomischen Einstellung des Monitors
- Mit TSS Säulenadapter
- Einfache Monitoranbringung durch QuickRelease passend zum Befestigungsstandard 75/100
- Befestigung von Flachbildschirmen von 3-8 kg oder 7-15 kg
- Reichweite: 547 mm
- Perfekte Kabelführung durch Kabelhalter
- Obligatorische Ergänzung ist eine TSS-Säule

Farben	Art.-Nr.	EAN-Nr.
 	980+2089+000	4009729043882
 	980+2159+000	4009729043899



NOVUS SlatWall-LiftTEC-Arm II, mit Organisationswandbefestigung

- 2-teiliger Monitortragarm mit Gasdruckfeder zur komfortablen, ergonomischen Einstellung des Monitors
- Mit SlatWall Adapter
- Einfache Monitoranbringung durch QuickRelease passend zum Befestigungsstandard 75/100
- Befestigung von Flachbildschirmen von 3-8 kg
- Reichweite: 550 mm
- Perfekte Kabelführung durch Kabelhalter
- Obligatorische Ergänzung ist ein SlatWall-Element

Farben	Art.-Nr.	EAN-Nr.
 	981+2089+000	4009729044636







Flachbildschirmhalter Novus LiftTEC



NOVUS LiftTEC-Arm III, mit Tischbefestigung



- 2-teiliger Monitortragarm mit Gasdruckfeder zur komfortablen, ergonomischen Einstellung des Monitors
- Mit waagrechttem Armelement für eine besonders niedrige Monitorpositionierung
- Flexible 3-in-1 Tischbefestigung (Zwinge, Kabelloch- und Bohrschraubbefestigung)
- Einfache Monitoranbringung durch QuickRelease passend zum Befestigungsstandard 75/100
- Befestigung von Flachbildschirmen von 3-8 kg oder 7-15 kg
- Reichweite: 515 mm
- Perfekte Kabelführung durch Kabelhalter

Farben	Art.-Nr.	EAN-Nr.
	 930+3089+000	4009729045398
	 930+3159+000	4009729045404



NOVUS LiftTEC-Arm III, mit Wandbefestigung

- 2-teiliger Monitortragarm mit Gasdruckfeder zur komfortablen, ergonomischen Einstellung des Monitors zur Befestigung direkt an der Wand
- Mit waagrechttem Armelement für eine besonders niedrige Monitorpositionierung
- Befestigung durch Wandadapter
- Einfache Monitoranbringung durch QuickRelease passend zum Befestigungsstandard 75/100
- Befestigung von Flachbildschirmen von 3-8 kg abhängig von der Wandbeschaffenheit
- Reichweite: 550 mm
- Perfekte Kabelführung durch Kabelhalter





Farben	Art.-Nr.	EAN-Nr.
	 931+3089+000	4009729045411





NOVUS TSS-LiftTEC-Arm III, mit Säulenbefestigung

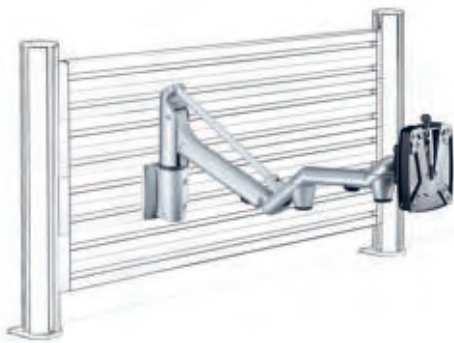

- 2-teiliger Monitortragarm mit Gasdruckfeder zur komfortablen, ergonomischen Einstellung des Monitors
- Mit waagrechttem Armelement für eine besonders niedrige Monitorpositionierung
- Mit TSS Säulenadapter
- Einfache Monitoranbringung durch QuickRelease passend zum Befestigungsstandard 75/100
- Befestigung von Flachbildschirmen von 3-8 kg oder 7-15 kg
- Reichweite: 547 mm
- Perfekte Kabelführung durch Kabelhalter
- Obligatorische Ergänzung ist eine TSS-Säule

Farben	Art.-Nr.	EAN-Nr.
 	980+3089+000	4009729045435
 	980+3159+000	4009729045442



NOVUS SlatWall-LiftTEC-Arm III, mit Organisationswandbefestigung

- 2-teiliger Monitortragarm mit Gasdruckfeder zur komfortablen, ergonomischen Einstellung des Monitors
- Mit waagrechttem Armelement für eine besonders niedrige Monitorpositionierung
- Mit SlatWall Adapter
- Einfache Monitoranbringung durch QuickRelease passend zum Befestigungsstandard 75/100
- Befestigung von Flachbildschirmen bis 10 kg
- Reichweite: 550 mm
- Perfekte Kabelführung durch Kabelhalter
- Lieferung ohne Organisationswand
- Obligatorische Ergänzung ist ein SlatWall-Element

Farben	Art.-Nr.	EAN-Nr.
 	981+3089+000	4009729045459



Flachbildschirmhalter Novus LiftTEC



NOVUS LiftTEC Arm IV mit Säulenadapter

- 1-teiliger Monitortragarm mit Gasdruckfeder zur komfortablen, ergonomischen Einstellung des Monitors
- Mit TSS Säulenadapter
- Flache Monitoranbringung durch Kreuzgelenk und QuickRelease passend zum Befestigungsstandard 75/100
- Befestigung von Flachbildschirmen von 3-6 kg
- Reichweite: 355 mm
- Perfekte Kabelführung durch Kabelhalter
- Lieferung ohne Organisationswand
- Obligatorische Ergänzung ist eine TSS-Säule

Farben	Art.-Nr.	EAN-Nr.
	980+4069+000	4009729063316

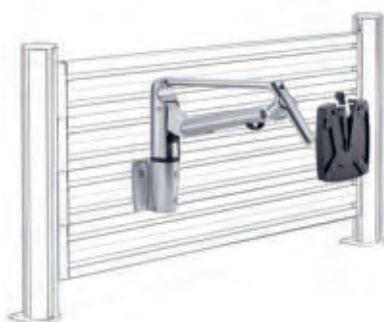

NOVUS SlatWall-LiftTEC-Arm IV, mit Organisationswandbefestigung



- 1-teiliger Monitortragarm mit Gasdruckfeder zur komfortablen, ergonomischen Einstellung des Monitors
- Mit SlatWall Adapter
- Flache Monitoranbringung durch Kreuzgelenk und QuickRelease passend zum Befestigungsstandard 75/100
- Befestigung von Flachbildschirmen von 3-6 kg
- Reichweite: 355 mm
- Perfekte Kabelführung durch Kabelhalter
- Obligatorische Ergänzung ist ein SlatWall-Element

Farben	Art.-Nr.	EAN-Nr.
	981+4069+000	4009729063323



NOVUS TSS-LM-Arm 0-0-1, mit Säulenbefestigung



- Hochwertiger in der Höhe stufenlos verstellbarer Monitortragschlitten
- Mit TSS Säulenadapter
- Einfache Monitoranbringung durch QuickRelease passend zum Befestigungsstandard 75/100
- Befestigung von Flachbildschirmen bis 15 kg
- Verschiedene Gelenke für hohe Beweglichkeit auf engstem Raum
- Reichweite: 122 mm
- Obligatorische Ergänzung ist eine TSS-Säule

Farben	Art.-Nr.	EAN-Nr.
	 980+0159+000	4009729045756



NOVUS SlatWall-LM-Arm 0-0-1, mit Organisationswandbefestigung

- Hochwertiger Monitortragschlitten
- Mit SlatWall Adapter
- Einfache Monitoranbringung durch QuickRelease passend zum Befestigungsstandard 75/100
- Befestigung von Flachbildschirmen bis 8 kg
- Hohe Beweglichkeit auf engstem Raum durch Kugelkopfgelenk
- Reichweite: 125 mm
- Obligatorische Ergänzung ist ein SlatWall-Element



Farben	Art.-Nr.	EAN-Nr.
	 981+0089+000	4009729045824

Flachbildschirmhalter Novus LiftTEC



NOVUS LM-Arm 0-0-1, mit Wandbefestigung



- Hochwertiger Monitortragschlitten zur Befestigung eines Monitors direkt an der Wand
- Befestigung durch Wandadapter
- Einfache Monitoranbringung durch QuickRelease passend zum Befestigungsstandard 75/100
- Befestigung von Flachbildschirmen bis 8 kg
- Hohe Beweglichkeit auf engstem Raum durch Kugelkopfgelenk
- Geringer Wandabstand: 125 mm

Farben	Art.-Nr.	EAN-Nr.
 	931+0089+000	4009729045688



NOVUS TSS-LM-Arm 0-2-1, mit Säulenbefestigung



- Hochwertiger in der Höhe stufenlos verstellbarer 2-teiliger Monitortragsarm
- Mit TSS Säulenadapter
- Einfache Monitoranbringung durch QuickRelease passend zum Befestigungsstandard 75/100
- Befestigung von Flachbildschirmen bis 15 kg
- Ergonomische Monitoreinstellung auf die persönlichen Bedürfnisse durch verschiedene Gelenke
- Reichweite: 272 mm
- Perfekte Kabelführung durch Kabelhalter
- Obligatorische Ergänzung ist eine TSS-Säule

Farben	Art.-Nr.	EAN-Nr.
 	980+4159+000	4009729045763



NOVUS LM-Arm 0-2-1, mit Wandbefestigung



- Hochwertiger Monitortragarm zur Befestigung eines Monitors direkt an der Wand
- Befestigung durch Wandadapter
- Einfache Monitoranbringung durch QuickRelease passend zum Befestigungsstandard 75/100
- Befestigung von Flachbildschirmen bis 8 kg
- Verschiedene Gelenke für hohe Beweglichkeit
- Reichweite: 275 mm
- Perfekte Kabelführung durch Kabelhalter

Farben	Art.-Nr.	EAN-Nr.
 	931+4089+000	4009729045695



NOVUS SlatWall-LM-Arm 0-2-1, mit Organisationswandbefestigung

- Hochwertiger Monitortragarm
- Mit waagrechttem Armelement für eine besonders niedrige Monitorpositionierung
- Mit SlatWall Adapter
- Einfache Monitoranbringung durch QuickRelease passend zum Befestigungsstandard 75/100
- Befestigung von Flachbildschirmen bis 8 kg
- Verschiedene Gelenke für hohe Beweglichkeit
- Reichweite: 275 mm
- Perfekte Kabelführung durch Kabelhalter
- Obligatorische Ergänzung ist ein SlatWall-Element

Farben	Art.-Nr.	EAN-Nr.
 	981+4089+000	4009729045831

Flachbildschirmhalter Novus LiftTEC



NOVUS Balance 30

- Höhenverstellung zum Ausgleich unterschiedlicher Höhen von nebeneinander platzierten Monitoren
- Ausgleichbereich: +/- 30 mm
- Für Monitore passend zum Befestigungsstandard 75/100
- Notwendig bei der Verwendung von LM Armen 0-0-1 und LM Armen 0-2-1 nebeneinander



Farben	Art.-Nr.	EAN-Nr.
	795+9075+000	4009729047170

2
Jahre
Garantie



NOVUS TSS-LM-Arm 0-0-4 Dual, mit Säulenbefestigung

- Hochwertiger in der Höhe stufenlos verstellbarer Doppel-Monitorträgarm
- Mit TSS Säulenadapter
- Einfache Monitoranbringung durch QuickRelease passend zum Befestigungsstandard 75/100
- Befestigung von zwei Flachbildschirmen bis je 7 kg neben- oder übereinander
- Reichweite: 172 mm
- Perfekte Kabelführung durch Kabelhalter
- Obligatorische Ergänzung ist eine TSS-Säule

Farben	Art.-Nr.	EAN-Nr.
 	980+0279+000	4009729046517



2
Jahre
Garantie



Novus Screen Mount: Große Leistung für große Aufmerksamkeit

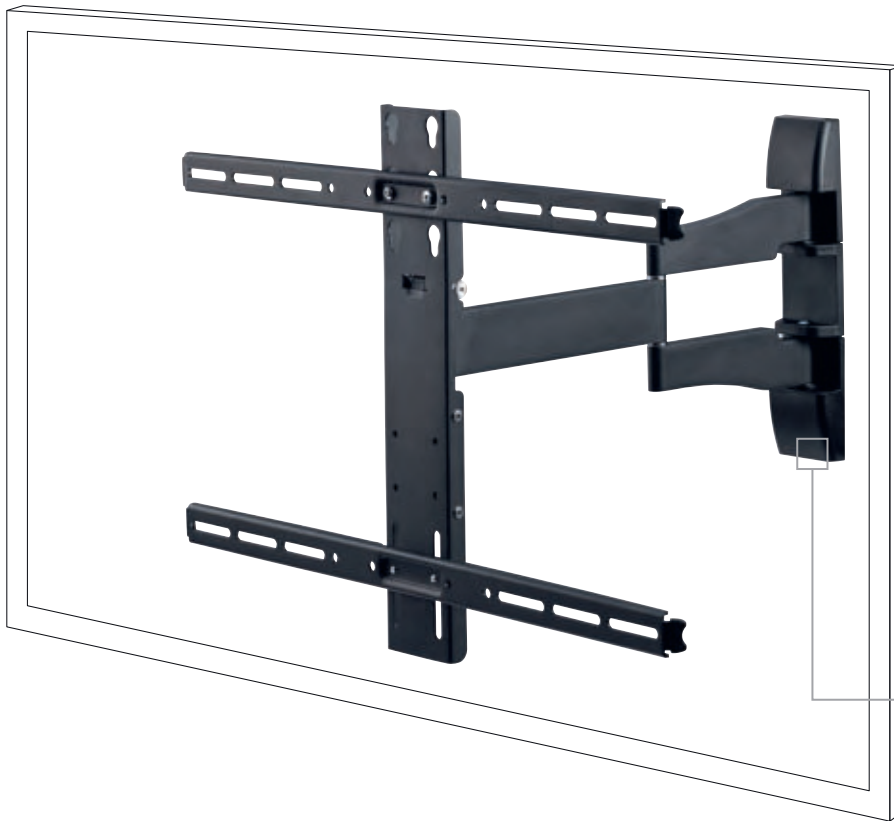

Die Serie Novus ScreenMount ist speziell auf die Anbringung schwerer (30 - 100 kg) und besonders großer (bis 70 Zoll) Monitore ausgelegt.



Einfach, sicher und komfortabel an der Wand befestigen – durch integrierte Wasserwaage.

Flachbildschirmhalter – Novus ScreenMount



NOVUS ScreenMount Fix 400, für Wandbefestigung

- Robuster Wandhalter für eine besonders flache Befestigung von großen Bildschirmen
- Passend für die Befestigungs-Standards: 100 x 100, 200 x 100, 200 x 200, 300 x 300, 400 x 200, 400 x 300
- Befestigung von Flachbildschirmen bis 35 kg
- Geringer Wandabstand: von nur 35 mm
- Aus hochwertigem Metall mit robuster Pulverbeschichtung
- Zuverlässige Fallsicherung zum Schutz vor unbeabsichtigtem Aushängen
- Komfortable Montage durch integrierte Wasserwaage

Farben	Art.-Nr.	EAN-Nr.
	940+0405+000	4009729055465



NOVUS ScreenMount Fix 700, für Wandbefestigung

- Robuster Wandhalter für eine besonders flache Befestigung von sehr großen Flachbildschirmen
- Passend für die Befestigungs-Standards: 100 x 100, 200 x 100, 200 x 200, 300 x 300, 400 x 200, 400 x 400, 600 x 200, 600 x 400
- Befestigung von Flachbildschirmen bis 45 kg
- Geringer Wandabstand: von nur 35 mm
- Aus hochwertigem Metall mit robuster Pulverbeschichtung
- Zuverlässige Fallsicherung zum Schutz vor unbeabsichtigtem Aushängen
- Komfortable Montage durch integrierte Wasserwaage

Farben	Art.-Nr.	EAN-Nr.
	940+0705+000	4009729055472



NOVUS ScreenMount Fix 400, für Wandbefestigung

- Robuster Wandhalter für eine besonders flache Befestigung von großen Bildschirmen
- Passend für die Befestigungsstandards: 100x100, 200x100, 200x200, 300x300, 400x200, 400x300
- Befestigung von Flachbildschirmen bis 35 kg
- Geringer Wandabstand: von nur 35 mm
- Aus hochwertigem Metall mit robuster Pulverbeschichtung
- Komfortable Montage durch integrierte Wasserwaage
- Zuverlässige Fallsicherung zum Schutz vor unbeabsichtigtem Aushängen

Farben	Art.-Nr.	EAN-Nr.
	940+0405+000	4009729055465



NOVUS ScreenMount Fix 700, für Wandbefestigung

- Robuster Wandhalter für eine besonders flache Befestigung von sehr großen Flachbildschirmen
- Passend für die Befestigungsstandards: 100x100, 200x100, 200x200, 300x300, 400x200, 400x400, 600x200, 600x400
- Befestigung von Flachbildschirmen bis 45 kg
- Geringer Wandabstand: von nur 35 mm
- Aus hochwertigem Metall mit robuster Pulverbeschichtung
- Komfortable Montage durch integrierte Wasserwaage
- Zuverlässige Fallsicherung zum Schutz vor unbeabsichtigtem Aushängen

Farben	Art.-Nr.	EAN-Nr.
	940+0705+000	4009729055472



NOVUS SKY WallMount

- Robuste Wandhalterung in Metallausführung zur Befestigung an der Wand, abhängig von der Wand-Beschaffenheit
- Einfache Monitoranbringung durch QuickRelease passend zum Befestigungsstandard 75/100
- Befestigung von Flachbildschirmen bis 10 kg
- Dreh- und neigbar
- Geringer Wandabstand: 125 mm

Farben	Art.-Nr.	EAN-Nr.
	950+0019+100	4009729053348

Flachbildschirmhalter Novus ScreenMount



NOVUS QuickMount

- Für die besonders flache Befestigung von Flachbildschirmen an der Wand
- Einfache Monitoranbringung durch QuickRelease passend zum Befestigungsstandard 75/100
- Befestigung von Flachbildschirmen bis 25 kg
- Geringer Platzbedarf: 20 mm

Farben	Art.-Nr.	EAN-Nr.
	931+0255+000	4009729046043



NOVUS ScreenMaster Frame 200x200

- Flache Wandbefestigung mit Arretierung für große Bildschirme
- Einfache Montage des Bildschirms durch Schnellverschluss-Funktion
- Befestigung von Flachbildschirmen bis 30 kg
- Wandabstand: von nur 30 mm bis 50 mm (in 5 Stufen realisierbar)
- Aus hochwertigem Metall mit robuster Pulverbeschichtung

Farben	Art.-Nr.	EAN-Nr.
	940+2205+000	4009729058152





NOVUS ScreenMaster Frame 300x300

- Flache Wandbefestigung mit Arretierung für große Bildschirme
- Einfache Montage des Bildschirms durch Schnellverschluss-Funktion
- Befestigung von Flachbildschirmen bis 30 kg
- Wandabstand: von nur 30 mm bis 50 mm (in 5 Stufen realisierbar)
- Aus hochwertigem Metall mit robuster Pulverbeschichtung

Farben	Art.-Nr.	EAN-Nr.
	940+3305+000	4009729061640



NOVUS ScreenMaster Frame 400x400

- Flache Wandbefestigung mit Arretierung für große Bildschirme
- Einfache Montage des Bildschirms durch Schnellverschluss-Funktion
- Befestigung von Flachbildschirmen bis 35 kg
- Wandabstand: von nur 30 mm bis 50 mm (in 5 Stufen realisierbar)
- Aus hochwertigem Metall mit robuster Pulverbeschichtung

Farben	Art.-Nr.	EAN-Nr.
	940+4405+000	4009729058176



Flachbildschirmhalter Novus ScreenMount



NOVUS ScreenMaster Frame 600x400

- Flache Wandbefestigung mit Arretierung für große Bildschirme
- Einfache Montage des Bildschirms durch Schnellverschluss-Funktion
- Befestigung von Flachbildschirmen bis 35 kg
- Wandabstand: von nur 30 mm bis 50 mm (in 5 Stufen realisierbar)
- Aus hochwertigem Metall mit robuster Pulverbeschichtung

Farben	Art.-Nr.	EAN-Nr.
	940+6405+000	4009729058190



NOVUS ScreenMaster 100

- Sehr flache Wandbefestigung für Flachbildschirme
- Einfache Montage des Bildschirms durch Schnellverschluss-Funktion
- Flacher Wandabstand von nur 20 mm
- Befestigung von Flachbildschirmen bis 25 kg
- Aus hochwertigem Metall mit robuster Pulverbeschichtung

Farben	Art.-Nr.	EAN-Nr.
	940+1009+000	4009729061749





NOVUS Standardbefestigung Adapterset

- Adapterplatten-Set zur Anbindung großer Monitore an den Befestigungs-Standard 200/100 oder 200/200
- Passend für Monitore mit dem Befestigungsstandard: 400x400, 300x300

Farben	Art.-Nr.	EAN-Nr.
	795+9105+000	4009729059333

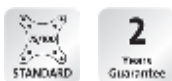

NOVUS Abstandshalterset

- Zubehör für Monitore mit vertiefter Standardbefestigung
- Ermöglicht die problemlose Montage von allen NOVUS Tragelementen
- Bestehend aus: vier Abstandsrollen und vier passenden Schrauben

Farben	Art.-Nr.	EAN-Nr.
	796+0905+000	4009729047606

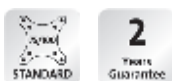

NOVUS Monitordummy

- Monitordummy für die Verwendung in Showrooms oder auf Messen
- Veranschaulicht die Funktion von Flachbildschirmhaltern
- Passend zum Befestigungsstandard 100x100
- Maße: B 430 mm, H 310 mm, T 20 mm
- Transparentes Acrylglas mit NOVUS Logo aufdruck



Farben	Art.-Nr.	EAN-Nr.
	795+9000+000	4009729058787

Mit dem praktischen Zubehör gelingt die Organisation von Flachbildschirmen schnell und einfach. So entsteht ein aufgeräumtes Arbeitsumfeld.



NOVUS Adapterplatte 200 x 100

- Adapterplatte zur Anbindung mittelgroßer Monitore an den Befestigungs-Standard 75/100
- Passend für Monitore mit dem Befestigungsstandard: 200x100

Farben	Art.-Nr.	EAN-Nr.
	795+9055+000	4009729044513
	795+9052+000	4009729044506



NOVUS Adapterplatte 200 x 200

- Adapterplatte zur Anbindung großer Monitore an den Befestigungs-Standard VESA 75/100
- Passend für Monitore mit dem Befestigungsstandard: 200x100, 200x200

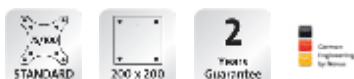

Farben	Art.-Nr.	EAN-Nr.
	795+9065+000	4009729046814





NOVUS TabletCase iPad mini 7,9"



- Premium Tablethalter mit minimalistischem Design
- Schlanker Tablet-Rahmen für iPad Mini 7,9"
- Sekundenschnelles Einlegen des Tablets
- Kameranutzung durch Aussparung für Kameraloch möglich
- Passend zum Befestigungsstandard 100x100
- Das integrierte Schloss bietet einen sicheren Diebstahlschutz
- Die durchdachte Kabelführung ermöglicht eine dauerhafte Nutzung des Tablets mit angeschlossenem Ladekabel (original Kabel wird empfohlen)
- Edles Aluminium-Finish mit eloxierten Oberflächen
- Hochwertiger On/Off Schalter mit Sperrfunktion
- Freiliegender Home-Button für volle Funktionalität

Farben	Art.-Nr.	EAN-Nr.
	883+1018+000	4009729067017
	883+1019+000	4009729067024



NOVUS TabletCase iPad 9,7"



- Premium Tablethalter mit minimalistischem Design
- Schlanker Tablet-Rahmen für iPad 9,7"
- Sekundenschnelles Einlegen des Tablets
- Kameranutzung durch Aussparung für Kameraloch möglich
- Passend zum Befestigungsstandard 100x100
- Das integrierte Schloss bietet einen sicheren Diebstahlschutz
- Die durchdachte Kabelführung ermöglicht eine dauerhafte Nutzung des Tablets mit angeschlossenem Ladekabel (original Kabel wird empfohlen)
- Edles Aluminium-Finish mit eloxierten Oberflächen
- Hochwertiger On/Off Schalter mit Sperrfunktion
- Freiliegender Home-Button für volle Funktionalität

Farben	Art.-Nr.	EAN-Nr.
	883+1028+000	4009729067031
	883+1029+000	4009729067048



NOVUS TabletCase iPad Pro 12,9"



- Premium Tablethalter mit minimalistischem Design
- Schlanker Tablet-Rahmen für iPad Pro 12,9"
- Sekundenschnelles Einlegen des Tablets
- Kameranutzung durch Aussparung für Kameraloch möglich
- Passend zum Befestigungsstandard 100x100
- Das integrierte Schloss bietet einen sicheren Diebstahlschutz
- Die durchdachte Kabelführung ermöglicht eine dauerhafte Nutzung des Tablets mit angeschlossenem Ladekabel (original Kabel wird empfohlen)
- Edles Aluminium-Finish mit eloxierten Oberflächen
- Hochwertiger On/Off Schalter mit Sperrfunktion
- Freiliegender Home-Button für volle Funktionalität

Farben	Art.-Nr.	EAN-Nr.
	883+1038+000	4009729067055
	883+1039+000	4009729067062



NOVUS TabletCase Microsoft Surface Pro 4



- Premium Tablethalter mit minimalistischem Design
- Schlanker Tablet-Rahmen für Microsoft Surface Pro 4
- Sekundenschnelles Einlegen des Tablets
- Kameranutzung durch Aussparung für Kameraloch möglich
- Passend zum Befestigungsstandard 100x100
- Das integrierte Schloss bietet einen sicheren Diebstahlschutz
- Die durchdachte Kabelführung ermöglicht eine dauerhafte Nutzung des Tablets mit angeschlossenem Ladekabel (original Kabel wird empfohlen)
- Edles Aluminium-Finish mit eloxierten Oberflächen
- Hochwertiger On/Off Schalter mit Sperrfunktion
- Freiliegender Home-Button für volle Funktionalität

Farben	Art.-Nr.	EAN-Nr.
	883+0018+000	4009729066997
	883+0019+000	4009729067000



NOVUS TabletSafe Android

- Abschließbarer Tablethalter für moderne Kundenkommunikation
- Universeller Tablet-Rahmen für 10 Zoll Android-Tablets
- Hochwertiger Metallrahmen mit velourchrom-Oberfläche und lackierter Displayblende
- Bei der anthrazit farbigen Ausführung sind Metallrahmen und Displayblende passend zueinander lackiert
- Das integrierte Schloss bietet einen sicheren Diebstahlschutz
- Metallklappen im Gehäuse ermöglichen eine genaue Positionierung verschiedener Tablets im Rahmen
- Die durchdachte Kabelführung ermöglicht eine dauerhafte Nutzung des Tablets mit angeschlossenem Ladekabel (original Kabel wird empfohlen)
- Maße: B 301,5 x H 231,5 x T 20 mm
- Alle Bedienfunktionen bleiben durch praktische Öffnungen auf der Rückseite erreichbar. Die Öffnungen können mit den mitgelieferten Abdeckkappen verschlossen werden.
- Kombinierbar mit TabletSafe-Standfüßen und -Wandanbindungen, sowie mit allen connect Säulen und connect Tragarmen



Farben	Art.-Nr.	EAN-Nr.
	881+0318+000	4009729057124
	881+0308+000	4009729057131
	881+0301+000	4009729057148





NOVUS TabletSafe iPad

- Abschließbarer Tablethalter für moderne Kundenkommunikation
- Universeller Tablet-Rahmen für 10 Zoll Apple-iPads
- Hochwertiger Metallrahmen mit velourchrom-Oberfläche und lackierter Displayblende
- Bei der anthrazit farbigen Ausführung sind Metallrahmen und Displayblende passend zueinander lackiert
- Das integrierte Schloss bietet einen sicheren Diebstahlschutz
- Metallklappen im Gehäuse ermöglichen eine genaue Positionierung verschiedener Tablets im Rahmen
- Die durchdachte Kabelführung ermöglicht eine dauerhafte Nutzung des Tablets mit angeschlossenem Ladekabel (original Kabel wird empfohlen)
- Maße: B 301,5 x H 231,5 x T 20 mm
- Alle Bedienfunktionen bleiben durch praktische Öffnungen auf der Rückseite erreichbar. Die Öffnungen können mit den mitgelieferten Abdeckkappen verschlossen werden.
- Kombinierbar mit TabletSafe-Standfüßen und -Wandanbindungen, sowie mit allen connect Säulen und connect Tragarmen

Farben	Art.-Nr.	EAN-Nr.
	881+1318+000	4009729057155
	881+1308+000	4009729057162
	881+1301+000	4009729057179









NOVUS DeskStand 200

- Tischstandfuß für NOVUS TabletSafe
- Hochwertig eloxierte Aluminiumsäule mit innenliegender Kabelführung und Bürsten, die ein Austreten der Kabel flexibel auf jeder Höhe ermöglichen
- Formschöner Metallfuß sorgt für stabilen Halt
- Ideal für die Nutzung des TabletSafes auf dem Tisch oder auf dem Tresen
- Bewegliches connect-Gelenk für die Aufnahme des TabletSafes
- Das connect-Gelenk ermöglicht einen Drehbereich von 360 Grad - bei verdeckter Kabelführung ist das Tablet +/- 45 Grad drehbar
- Für eine optimale Blickwinkleinstellung ist der Neigungswinkel am connect-Gelenk individuell einstellbar
- Höhe der Säule: 200 mm

2
Tablet
Gisartitec



Farben	Art.-Nr.	EAN-Nr.
 	882+0205+000	4009729061053
 	882+0209+000	4009729057186







NOVUS FloorStand 1000

- Bodenstandfuß für NOVUS TabletSafe
- Hochwertig eloxierte Aluminiumsäule mit innenliegender Kabelführung und Bürsten, die ein Austreten der Kabel flexibel auf jeder Höhe ermöglichen
- Formschöner Metallfuß sorgt für stabilen Halt
- Ideal für die Nutzung des TabletSafes im Ausstellungsraum oder im Schaufenster
- Bewegliches connect-Gelenk für die Aufnahme des TabletSafes
- Das connect-Gelenk ermöglicht einen Drehbereich von 360 Grad - bei verdeckter Kabelführung ist das Tablet +/- 45 Grad drehbar
- Für eine optimale Blickwinkleinstellung ist der Neigungswinkel am connect-Gelenk individuell einstellbar
- Höhe der Säule: 1000 mm

2
Tablet
Gisartitec



Farben	Art.-Nr.	EAN-Nr.
 	882+1005+000	4009729061060
 	882+1009+000	4009729057193



NOVUS DeskMount

- Einfacher Tischstandfuß für NOVUS TabletSafe
- Ideal für die Nutzung des TabletSafes auf dem Tisch oder auf dem Tresen
- Mit festem Neigungswinkel von 55 Grad
- Aus hochwertigem Metall mit robuster Pulverbeschichtung

Farben	Art.-Nr.	EAN-Nr.
	882+0025+000	4009729057209



NOVUS WallMount

- Wandhalterung zur Befestigung des TabletCase und TabletSafe an der Wand
- Mit festem Neigungswinkel von 33 Grad
- Aus hochwertigem Metall mit robuster Pulverbeschichtung

Farben	Art.-Nr.	EAN-Nr.
	882+0035+000	4009729057216



NOVUS TabletFix

- Universeller, einfacher Tablethalter
- Für die Nutzung von verschiedenen Tablets von ca. 10 Zoll
- Passend zum Befestigungsstandard 100x100 und connect Aufnahme
- Aus hochwertigem Metall mit robuster Pulverbeschichtung

Farben	Art.-Nr.	EAN-Nr.
	881+3115+000	4009729066577



Das richtige Licht am richtigen Ort.

Optimale Beleuchtung an jedem Arbeitsplatz – dimmbar und durch flexible Gelenkarme immer da verfügbar, wo Licht gewünscht wird.

Attenzia

Der Red Dot Award 2018 der Kategorie
Produktdesign geht an die NOVUS Attenzia
space active HCL und die NOVUS Attenzia task.



reddot design award
winner 2018

Novus Leuchten: Sorgen für die gleichmäßige Ausleuchtung Ihres Arbeitsplatzes.

Die Novus Leuchten ermöglichen eine optimale Arbeitsplatzbeleuchtung. So schaffen sie ideale Voraussetzungen für angenehmeres Arbeiten.

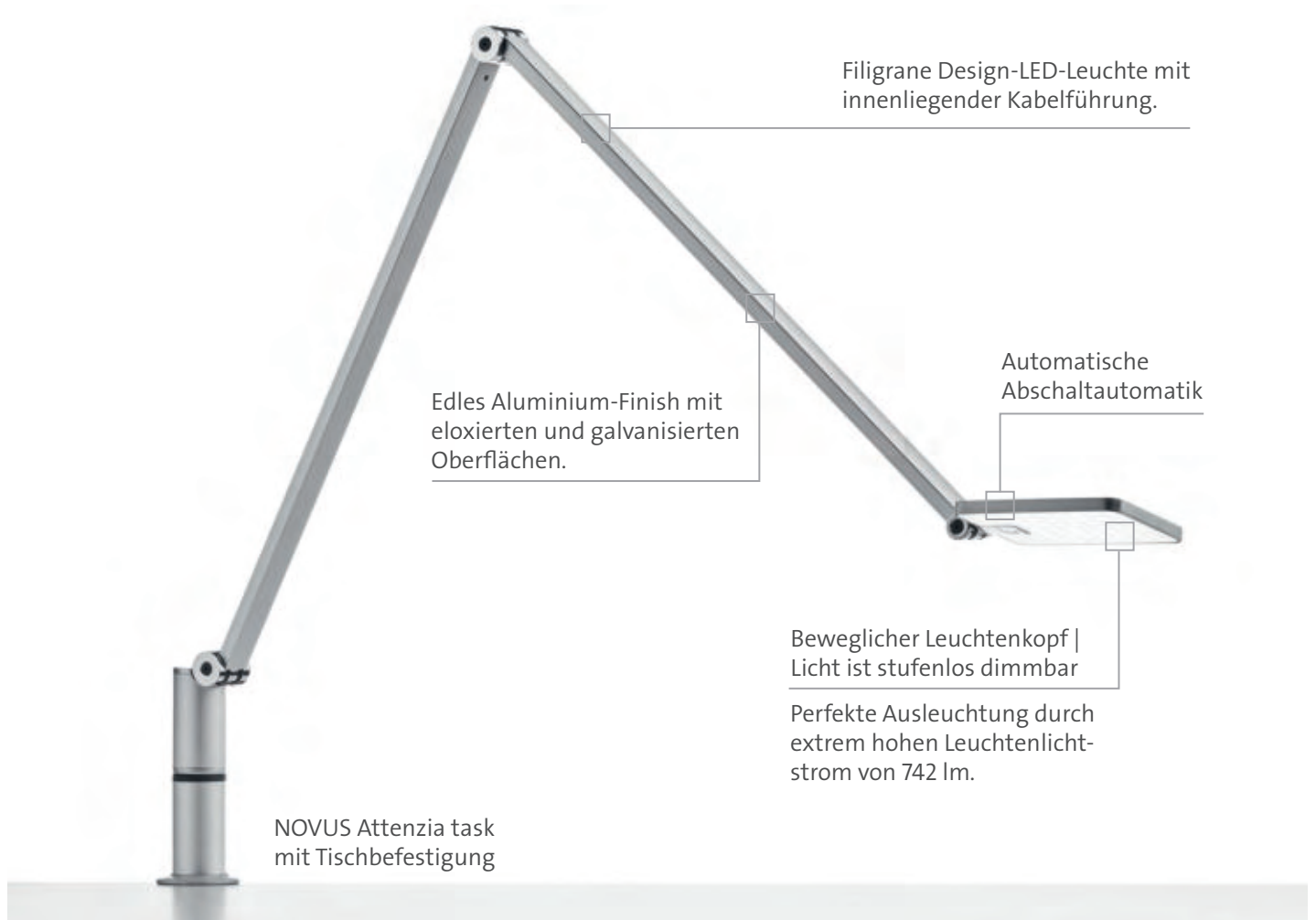

NOVUS Attenzia task:
So flexibel wie die Anforderungen im Büro: Dank ihrer stufenlos einstellbaren Gelenke sorgt die Attenzia task für die perfekte Positionierung der Beleuchtung.



NOVUS Attenzia task mit Standfuß:
Licht da, wo es drauf ankommt: Mit der filigranen, lichtstarken Attenzia task ist der Schreibtisch immer voll ausgeleuchtet.

Befestigungen der Büroleuchten am Schreibtisch.



Sichere Tischbefestigung mit Attenzia clamp (in zwei Klemmlängen erhältlich).



Attenzia Systemschienenbefestigung zum Einsatz in verschiedenen Systemschienen der Büromöbelindustrie.



Attenzia base plate: Eleganter und stabiler Standfuß für den Schreibtisch. Gewicht: 4 kg.



Zur Verwendung mit MY-Säulen (Ø 13 mm).



Zur Verwendung mit TSS-Säulen (Ø 16 mm).



Attenzia SlatWall-Adapter zur Befestigung der Leuchten an Organisationswänden.



Attenzia bushing: Elegante Einsteckhülse für unsichtbares Kabelmanagement.



Attenzia cable port plastic: Kunststoffkabeldurchführung für Ø 80 mm Kabellöcher mit Einsteckadapter für Einsteckzapfen Ø 16 mm (Attenzia TSS Version).







TSS-Einsteckdorn für Attenzia: Dorn für die Attenzia task und complete zur Montage auf TSS-Säulen



NOVUS Attenzia task, ohne Befestigung

- Filigrane Design-LED-Schreibtischleuchte mit schlankem 2-teiligem Aluminium-Tragarm und innenliegender Kabelführung
- Die Leuchte ist stufenlos dimmbar und besitzt eine Abschaltautomatik.
- Perfekte Ausleuchtung durch sehr hohen Leuchtenlichtstrom von max. 742 lm
- Höchst energieeffizient mit einer Leuchtenlichtausbeute von 82,7 lm/W
- Gute Farberkennung durch hohen Farbwiedergabeindex von 86 (>80)
- Anregende Lichtfarbe: warmweiss (Farbtemperatur 3.000 K) oder neutralweiss (Farbtemperatur 4.000 K)
- Großer Aktionsbereich: 1015 mm
- Kabellänge: ca. 2 m
- Edles Aluminium-Finish mit eloxierten und galvanisierten Oberflächen (silber) bzw. hochwertige Lackieroberflächen bei schwarz und weiß
- Diese Leuchte enthält eingebaute LED-Lampen.
- Diese Leuchte ist geeignet für Leuchtmittel der Energieklassen A, A+, A++
- Die Lampen können in der Leuchte nicht ausgetauscht werden

Farben	Art.-Nr.	EAN-Nr.
 	730+1201+000	4009729070659
 	730+1208+000	4009729070666
 	730+1209+000	4009729070673
 	740+1201+000	4009729062661
 	740+1208+000	4009729062685
 	740+1209+000	4009729061725







NOVUS Attenzia task, mit TSS Adaption

- Filigrane Design-LED-Schreibtischleuchte mit schlankem 2-teiligem Aluminium-Tragarm und innenliegender Kabelführung, für das Aufstecken auf TSS Säulen

Bestehend aus:

- NOVUS Attenzia task
- NOVUS Attenzia TSS-Einsteckdorn

Farben	Art.-Nr.	EAN-Nr.
 	730+1209+001	4009729070680
 	740+1209+001	4009729063835















NOVUS Attenzia task, mit Standfuß

- Filigrane Design-LED-Schreibtischleuchte mit schlankem 2-teiligem Aluminium-Tragarm und innenliegender Kabelführung
- Eleganter Standfuß zur Platzierung auf dem Tisch
- Maße B 175 mm x H 19 mm x T 200 mm

Bestehend aus:

- NOVUS Attenzia task
- NOVUS Attenzia base plate

Farben	Art.-Nr.	EAN-Nr.
 	730+1291+000	4009729070727
 	730+1298+000	4009729070734
 	730+1299+000	4009729070741
 	740+1291+000	4009729067574
 	740+1298+000	4009729067598
 	740+1299+000	4009729067611













NOVUS Attenzia task, mit Zwinge 1

- Filigrane Design-LED-Schreibtischleuchte mit schlankem 2-teiligem Aluminium-Tragarm und innenliegender Kabelführung mit Zwinge

Bestehend aus:





- NOVUS Attenzia task
- NOVUS Attenzia Zwinge 1

Farben	Art.-Nr.	EAN-Nr.
 	730+1211+000	4009729070697
 	730+1218+000	4009729070703
 	730+1219+000	4009729070710
 	740+1211+000	4009729062678
 	740+1218+000	4009729062692
 	740+1219+000	4009729061732



NOVUS Attenzia complete, ohne Befestigung

- Filigrane Design-LED-Leuchte mit schlankem Aluminium-Tragarm mit innenliegender Kabelführung für das Ausleuchten des gesamten Arbeitsbereiches
- Die Leuchte ist stufenlos dimmbar und besitzt eine Abschaltautomatik.
- Perfekte Ausleuchtung durch extrem hohen Leuchtenlichtstrom von max. 1708 lm
- Höchst energieeffizient mit einer Leuchtenlichtausbeute von 83,3 lm/W
- Gute Farberkennung durch hohen Farbwiedergabeindex von 86 (>80)
- Anregende Lichtfarbe: warmweiss (Farbtemperatur 3.000 K) oder neutralweiss (Farbtemperatur 4.000 K)
- Großer Aktionsbereich: 726 mm
- Kabellänge: ca. 2 m
- Edles Aluminium-Finish mit eloxierten und galvanisierten Oberflächen
- Zum Aufstecken auf eine NOVUS MY Säule, Lieferung ohne Befestigung
- Diese Leuchte enthält eingebaute LED-Lampen.
- Diese Leuchte ist geeignet für Leuchtmittel der Energieklassen A, A+, A++
- Die Lampen können in der Leuchte nicht ausgetauscht werden
- ENEC zertifiziert
- Durchschnittliche Beleuchtungsstärke E = 1714 LUX

Farben	Art.-Nr.	EAN-Nr.
 	730+2109+000	4009729070567
 	740+2109+000	4009729061961

NOVUS MY base

Die obligatorische Säulenbefestigung für Attenzia complete



MY base C

MY base D

MY base G

MY base S

Säulen	Art.-Nr.	EAN-Nr.
MY base C MY Säule 350 mm, Zwinge 14-40 mm	911+0019+000	4009729052907
MY base C1 MY Säule 350 mm, Zwinge 13-25 mm	911+0029+000	4009729053867
MY base D MY Säule 350 mm, Bohrschraubbefestigung	911+0049+000	4009729052914
MY base G MY Säule 350 mm, Kabellochbefestigung	911+0059+000	4009729052921
MY base S MY Säule 350 mm, Systemschienenbefestigung	911+0069+000	4009729052938



NOVUS Attenzia complete, mit Organisationswandbefestigung

- Filigrane Design-LED-Leuchte mit schlankem Aluminium-Tragarm mit innenliegender Kabelführung für das Ausleuchten des gesamten Arbeitsbereiches
- Inklusive SlatWall Adapter für die einfache Anbringung der Attenzia complete an einer SlatWall

Bestehend aus:

- NOVUS Attenzia complete
- NOVUS Attenzia SlatWall-Adapter

Farben	Art.-Nr.	EAN-Nr.
 	730+2171+000	4009729070581
 	730+2178+000	4009729070598
 	730+2179+000	4009729070604
 	740+2171+000	4009729068649
 	740+2178+000	4009729068656
 	740+2179+000	4009729068663







NOVUS Attenzia complete, mit TSS Adaption

- Filigrane Design-LED-Leuchte mit schlankem Aluminium-Tragarm mit innenliegender Kabelführung für das Ausleuchten des gesamten Arbeitsbereiches und Aufstecken auf TSS Säulen

Bestehend aus:

- NOVUS Attenzia complete
- NOVUS Attenzia TSS-Einsteckdorn

Farben	Art.-Nr.	EAN-Nr.
 	730+2109+001	4009729070574
 	740+2109+001	4009729063842





5
Years
Guarantee



NOVUS Attenzia Zwinge 1 (10-50 mm)

- Zwinge zur Befestigung an Tischplatten
- Klemmlänge: 10-50 mm
- Werkzeuglos montierbar
- Passend für die NOVUS Attenzia task Leuchte

Farben	Art.-Nr.	EAN-Nr.
	798+0011+000	4009729062708
	798+0018+000	4009729062715
	798+0019+000	4009729061695





5
Years
Guarantee



NOVUS Attenzia Zwinge 2 (45-85 mm)



- Zwinge, speziell zur Befestigung auf starken Tischplatten
- Klemmlänge: 45-85 mm
- Werkzeuglos montierbar
- Passend für die NOVUS Attenzia task Leuchte

Farben	Art.-Nr.	EAN-Nr.
	798+0021+000	4009729062722
	798+0028+000	4009729062739
	798+0029+000	4009729061701

NOVUS Attenzia Standfuß

- Eleganter Standfuß zur Platzierung auf dem Tisch
- Stabiler Stahlfuß mit einem Gewicht von 4 kg
- Optimale Kabelführung durch den Standfuß
- Maße: B 175 mm, H 19 mm, T 200 mm
- Passend für die NOVUS Attenzia task Leuchte



Farben	Art.-Nr.	EAN-Nr.
	798+0031+000	4009729062746
	798+0038+000	4009729062753
	798+0039+000	4009729061718



NOVUS Attenzia Systemschienenbefestigung

- Systemschienenbefestigung zum Einsatz in verschiedene Systemschienen der Büromöbelindustrie
- Stahlplatte mit Aluminiumhülse

Farben	Art.-Nr.	EAN-Nr.
	798+0006+000	4009729063989





5
Years
Guarantee



NOVUS Attenzia Slatwall Adapter

- Adapter zur Befestigung weiterer Produkte an Organisationswänden
- Passend für 1-nutige und 2-nutige Organisationswände
- Passend für Attenzia task und complete, so wie Produkte mit Einsteckzapfen \varnothing 13 mm

Farben	Art.-Nr.	EAN-Nr.
	798+0071+000	4009729064283
	798+0078+000	4009729064290
	798+0079+000	4009729064306

5
Years
Guarantee



NOVUS Attenzia bushing

- Metall-Einsteckhülse für die Montage der Attenzia task im Tisch
- Für Tischplatten von 5 bis 45 mm
- Für Einsteckzapfen von \varnothing 13 mm
- Sichtbarer Außendurchmesser von \varnothing 35 mm

Farben	Art.-Nr.	EAN-Nr.
	798+0008+000	4009729063422



5
Years
Guarantee





NOVUS Attenzia Wall Mount Adapter

- Adapter zur Befestigung an der Wand
- Passend für Attenzia task und complete, so wie Produkte mit Einsteckzapfen Ø 13 mm

Farben	Art.-Nr.	EAN-Nr.
	798+0081+000	4009729067536
	798+0088+000	4009729067543
	798+0089+000	4009729067550

5
Years
Guarantee



NOVUS Attenzia TSS-Einsteckdorn

- Wechsel-Dorn für die Attenzia task und complete zur Montage auf TSS-Säulen
- Einsteckzapfen Ø 16 mm für TSS-Säulen
- Inklusive Abdeckkappe TSS



Farben	Art.-Nr.	EAN-Nr.
	795+6061+000	4009729063859

5
Years
Guarantee



NOVUS Attenzia cable port plastic

- Kunststoffkabeldurchführung für Ø 80 mm Kabellöcher mit Einsteckadapter für Einsteckzapfen Ø 16 mm
- Für Tischplatten von 17 bis 25 mm
- Passend für Attenzia task, so wie Produkte mit Einsteckzapfen Ø 13 mm

Farben	Art.-Nr.	EAN-Nr.
	796+0428+002	4009729065860
	796+0421+002	4009729065884

5
Years
Guarantee





Vielfältige Accessoires und Ablagemöglichkeiten sorgen durch einen aufgeräumten und individuell abgestimmten Arbeitsplatz für mehr Überblick.

Mehr Individualität und
mehr Freiraum mit System.





NOVUS PhoneMaster

- Telefonschwenker zur Ablage schwerer Geräte bis 6 kg in dritter Ebene
- Tischbefestigung mit Universalzwinge 1 für eine Tischplattenstärke von 18-74 mm
- Schwenkbar um 360 Grad für mehr Bewegungsfreiheit
- Tragplatte lässt sich quer oder längs montieren
- Maße Tragplatte: 258 x 172 mm

Farben	Art.-Nr.	EAN-Nr.
	713+0005+000	4009729019405
	713+0002+000	4009729019399



NOVUS ScopeMaster

- Leicht gleitender Teleskopschwenkarm zur Geräteablage in dritter Ebene
- Tischbefestigung mit Universalzwinge 1 für eine Tischplattenstärke von 18-74 mm
- Drehbare Tragplatte, dem Benutzer zugeneigt
- Schwenkbar um 360 Grad für mehr Bewegungsfreiheit
- Tragplatte lässt sich quer oder längs montieren
- Optimales Kabelmanagement durch innenliegende Kabelführung
- Maße Tragplatte: 258 x 172 mm

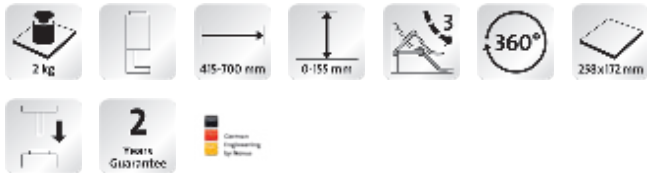

Farben	Art.-Nr.	EAN-Nr.
	714+0002+000	4009729019511
	714+0009+000	4009729042465

Büroorganisation Universal-Tragarme



NOVUS TalkMaster



- Telefonschwenker mit 2-teiligem Gelenkarm zur Ablage des Telefons in dritter Ebene
- Tischbefestigung mit Universalzwinge 1 für eine Tischplattenstärke von 18-74 mm
- 3-stufig verstellbar für eine flexible Geräte-Positionierung
- Schwenkbar um 360 Grad für mehr Bewegungsfreiheit
- Tragplatte lässt sich quer oder längs montieren
- Maße Tragplatte: 258 x 172 mm

Farben	Art.-Nr.	EAN-Nr.
	710+0005+000	4009729019160
	710+0002+000	4009729019153



NOVUS Erweiterungsplatten



- Set mit zwei Erweiterungsplatten zur Vergrößerung der Auflageplatte von Universaltragarmen
- Tragplattenvergrößerung von 258 x 172mm auf die Formate: 258 x 258mm oder 258 x 344mm
- Lieferung inkl. vier Clip-Verbindern zur leichten Montage

Farben	Art.-Nr.	EAN-Nr.
	795+0905+000	4009729019627
	795+0902+000	4009729019610





NOVUS CopySwinger I

- Einzelne Ablageschale für die einfache Ablage
- Kunststoffschale mit praktischer Griffmulde für eine ergonomische Handhabung
- Tischbefestigung mit Universalzwinge 1 für eine Tischplattenstärke von 18-74 mm
- Schwenkbar um 360 Grad für mehr Bewegungsfreiheit
- Lieferung inkl. Klarsicht-Etikettenhalter
- Erweiterbar mit anderen Mehrplatzsystem-Produkten, die mit der Universalzwinge 1 befestigt werden

Farben	Art.-Nr.	EAN-Nr.
	720+1005+000	4009729035412
	720+1002+000	4009729035429

NOVUS CopySwinger II

- Zwei Ablageschalen untereinander für eine übersichtliche Ablage
- Kunststoffschale mit praktischer Griffmulde für eine ergonomische Handhabung
- Tischbefestigung mit Universalzwinge 1 für eine Tischplattenstärke von 18-74 mm
- Schwenkbar um 360 Grad für mehr Bewegungsfreiheit
- Lieferung inkl. Klarsicht-Etikettenhalter
- Erweiterbar mit anderen Mehrplatzsystem-Produkten, die mit der Universalzwinge 1 befestigt werden



Farben	Art.-Nr.	EAN-Nr.
	720+2005+000	4009729018545
	720+2002+000	4009729018538

Büroorganisation Schalen-Sets





NOVUS CopySwinger III

- Drei Ablageschalen untereinander für die klassische Ablage
- Kunststoffschale mit praktischer Griffmulde für eine ergonomische Handhabung
- Tischbefestigung mit Universalzwinge 1 für eine Tischplattenstärke von 18-74 mm
- Schwenkbar um 360 Grad für mehr Bewegungsfreiheit
- Lieferung inkl. Klarsicht-Etikettenhalter
- Erweiterbar mit anderen Mehrplatzsystem-Produkten, die mit der Universalzwinge 1 befestigt werden

Farben	Art.-Nr.	EAN-Nr.
	720+3005+000	4009729018583
	720+3002+000	4009729018576

NOVUS CopySwinger IV



- Vier Ablageschalen untereinander bieten viel Ablagefläche
- Kunststoffschale mit praktischer Griffmulde für eine ergonomische Handhabung
- Tischbefestigung mit Universalzwinge 1 für eine Tischplattenstärke von 18-74 mm
- Schwenkbar um 360 Grad für mehr Bewegungsfreiheit
- Lieferung inkl. Klarsicht-Etikettenhalter
- Erweiterbar mit anderen Mehrplatzsystem-Produkten, die mit der Universalzwinge 1 befestigt werden

Farben	Art.-Nr.	EAN-Nr.
	720+4005+000	4009729018620
	720+4002+000	4009729018613



NOVUS CopySwinger V



- Fünf Ablageschalen untereinander bieten sehr viel Ablagefläche
- Kunststoffschalen mit praktischer Griffmulde für eine ergonomische Handhabung
- Tischbefestigung mit Universalzwinge 1 für eine Tischplattenstärke von 18-74 mm
- Schwenkbar um 360 Grad für mehr Bewegungsfreiheit
- Lieferung inkl. Klarsicht-Etikettenhalter

Farben	Art.-Nr.	EAN-Nr.
	720+5005+000	4009729018644
	720+5002+000	4009729018637



NOVUS CopySwinger Duo II

- Zwei mal zwei Ablageschalen nebeneinander
- Kunststoffschale mit praktischer Griffmulde für eine ergonomische Handhabung
- Tischbefestigung mit Universalzwinge 1 für eine Tischplattenstärke von 18-74 mm
- Schwenkbar um 360 Grad für mehr Bewegungsfreiheit
- Erweiterbar mit anderen Mehrplatzsystem-Produkten, die mit der Universalzwinge 1 befestigt werden

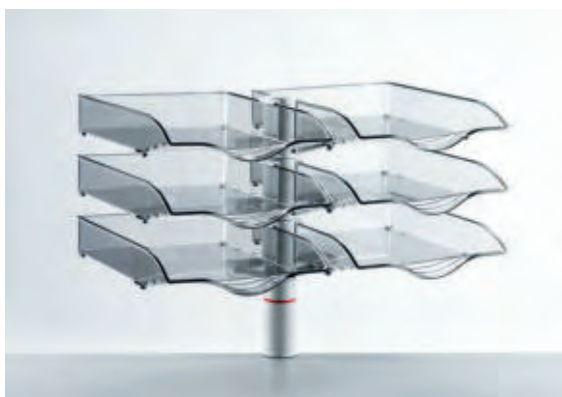

Farben	Art.-Nr.	EAN-Nr.
	721+4005+000	4009729018675
	721+4002+000	4009729018668

Büroorganisation Schalen-Sets



NOVUS CopySwinger Duo III

- Zwei mal drei Ablageschalen nebeneinander
- Kunststoffschale mit praktischer Griffmulde für eine ergonomische Handhabung
- Tischbefestigung mit Universalzwinge 1 für eine Tischplattenstärke von 18-74 mm
- Schwenkbar um 360 Grad für mehr Bewegungsfreiheit
- Lieferung inkl. Klarsicht-Etikettenhalter
- Erweiterbar mit anderen Mehrplatzsystem-Produkten, die mit der Universalzwinge 1 befestigt werden

Farben	Art.-Nr.	EAN-Nr.
	721+6005+000	4009729018712
	721+6002+000	4009729018705

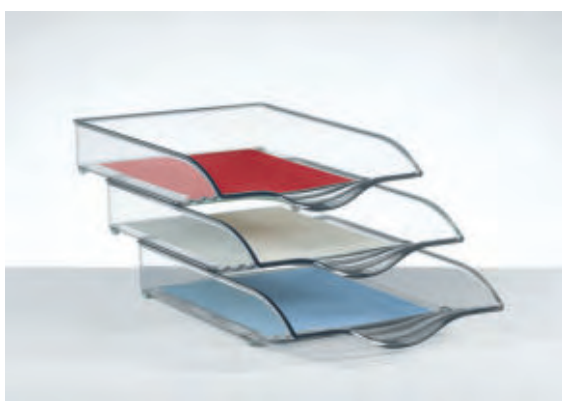

NOVUS CopyTray-Einzelschale

- Stapel- und versetzbare B4-Einzelschale
- Kunststoffschale mit praktischer Griffmulde für eine ergonomische Handhabung
- Lieferung inkl. Klarsicht-Etikettenhalter

Farben	Art.-Nr.	EAN-Nr.
	720+0000+000	4009729018651

NOVUS Etikettenhalter mit Papier für Copy Tray

- Kunststoff-Etikettenhalter mit beschreibbarer Papiereinlage für Ablageschale CopyTray

Farben	Art.-Nr.	EAN-Nr.
	420+2200+000	4009729027578











Produkt läuft zum
31.12.2020 aus!



NOVUS BoardMaster mit Standfuß

- Praktisches Ablageboard für mehr Ordnung am Arbeitsplatz mit Standfüßen
- Variable Aufteilung in drei Fächer
- Elegante Standfüße zur Platzierung auf dem Tisch
- Fachtiefe: 195 mm
- Erhältlich in den Längen: 1000 mm und 1200 mm
- Erweiterbar mit anderen Mehrplatzsystem-Produkten, die mit der Universalzwinde 1 befestigt werden





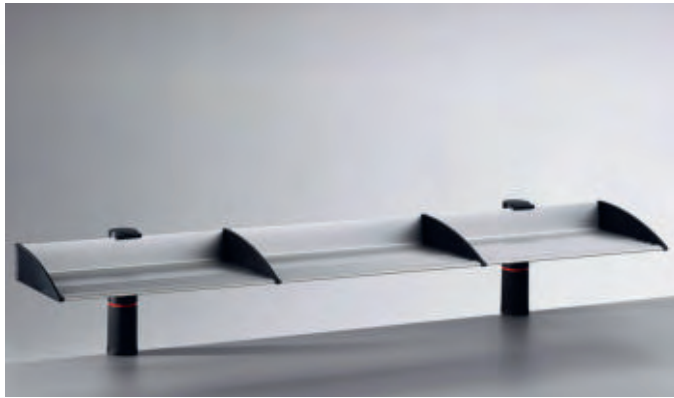



Farben	Art.-Nr.	EAN-Nr.
 	750+0555+000	4009729018774
 	750+0552+000	4009729018767
 	750+0655+000	4009729018811
 	750+0652+000	4009729018804

Büroorganisation Ablageboards



NOVUS BoardMaster mit Unizwinge 1



- Praktisches Ablageboard für mehr Ordnung am Arbeitsplatz zur direkten Befestigung am Tisch
- Variable Aufteilung in drei Fächer
- Tischbefestigung mit Unizwinge 1 für eine Tischplattenstärke von 18-74 mm
- Fachtiefe: 195 mm
- Erhältlich in den Längen: 1000 mm und 1200 mm
- Erweiterbar mit anderen Mehrplatzsystem-Produkten, die mit der Unizwinge 1 befestigt werden

Farben	Art.-Nr.	EAN-Nr.
	 750+0505+000	4009729018750
	 750+0502+000	4009729018743
	 750+0605+000	4009729018798
	 750+0602+000	4009729018781



NOVUS ViewMaster-Fix



- Sichttafelhalter mit 2-teiligem Kunststoffgelenkarm in drei automatischen Arretierungsstufen
- Für 12 DIN A4-Sichttafeln
- Tischbefestigung mit Universalzwinge 1 für eine Tischplattenstärke von 18-74 mm
- Reichweite: 225-514 mm
- Drehbar um 360 Grad
- Für eine bessere Orientierung können die Sichttafeln mit Reiterrahmen ergänzt werden
- Sichttafeln nicht im Lieferumfang enthalten

Farben	Art.-Nr.	EAN-Nr.
	748+0005+000	4009729017869
	748+0002+000	4009729017852



NOVUS ViewMaster-Ergo II

- Sichttafelhalter mit 2-teiligem Aluminiumarm, justierbaren Kunststoffgelenken und Federausgleichsmechanik
- Die stufenlose Verstellung sorgt für eine komfortable Präsentation von Informationen
- Für 12 DIN A4-Sichttafeln
- Tischbefestigung mit Universalzwinge 1 für eine Tischplattenstärke von 18-74 mm
- Reichweite: 744 mm
- Schwenkbar um 360 Grad
- NOVUS ScreenMount Stand, Standfuß
- Sichttafeln nicht im Lieferumfang enthalten
- Für eine bessere Orientierung können die Sichttafeln mit Reiterrahmen ergänzt werden

Farben	Art.-Nr.	EAN-Nr.
	748+2002+000	4009729017838
	748+2009+000	4009729042441

Büroorganisation Sichttafelhalter



2
Years
Guarantee



NOVUS Sichttafeln

- Sichttafel mit Drehzapfen und Kunststoffrahmen für DIN A4 Formate
- Geöffnet an einer langen Seite
- Lieferung: einzeln verpackt

Farben	Art.-Nr.	EAN-Nr.
	795+4811+000	4009729018279
	795+4804+000	4009729018248
	795+4801+000	4009729018224
	795+4808+000	4009729018262
	795+4806+000	4009729018255
	795+4812+000	4009729018286
	795+4802+000	4009729018231



2
Years
Guarantee



NOVUS Reiterrahmen

- Reiterrahmen-Set
- Reiterrahmen mit Papiereinlagen von A-Z bedruckt
- Aufsteckbar mit einer transparenten Sichtfläche
- Format: 25 x 20mm
- Lieferumfang: 12 Stück



Farben	Art.-Nr.	EAN-Nr.
	795+4850+000	4009729018361

Für jede Montagesituation bietet Novus eine Lösung. Die praktischen Zusatzbefestigungen sind mit allen Produkten der Kategorie Büroorganisation kombinierbar. Auch Leuchten mit Universalzwinge können individuell ergänzt werden.



NOVUS Universalzwinge 1, (18-74 mm)

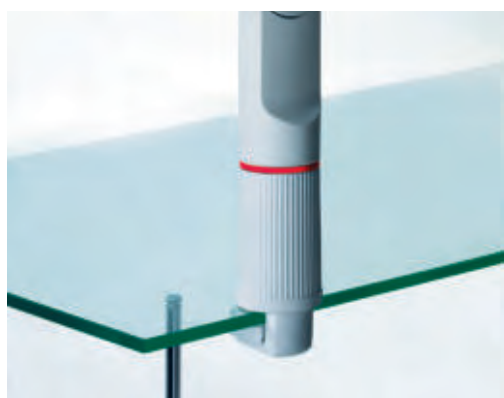

- Zwinge zur Befestigung an Tischplatten
- Klemmlänge: 18-74 mm
- Passend für Produkte, die mit der Universalzwinge 1 befestigt werden

Farben	Art.-Nr.	EAN-Nr.
	795+0105+000	4009729019665
	795+0102+000	4009729019658



NOVUS Universalzwinge 1, (8-64 mm)

- Zwinge, speziell zur Befestigung an Glastischen
- Klemmlänge: 8-64 mm
- Passend für Produkte, die mit der Universalzwinge 1 befestigt werden

Farben	Art.-Nr.	EAN-Nr.
	795+0155+000	4009729023402
	795+0152+000	4009729023396





Büroorganisation Zusatzbefestigungen



NOVUS Kunststoffaufschraubplatte

- Kunststoff-Aufschraubplatte zur Befestigung in der Tischplatte
- Befestigungsbereich: 51 mm
- Passend für Produkte, die mit der Universalzwinge 1 befestigt werden



Farben	Art.-Nr.	EAN-Nr.
	795+1505+000	4009729019788
	795+1502+000	4009729019771

2
Years
Guarantee



NOVUS Metallaufschraubplatte

- Robuste Metall-Aufschraubplatte zur Befestigung in der Tischplatte
- Befestigungsbereich: 51 mm
- Lieferung inkl. Metallschraubhülse
- Passend für Produkte, die mit der Universalzwinge 1 befestigt werden



Farben	Art.-Nr.	EAN-Nr.
	795+1605+002	4009729029985
	795+1602+002	4009729032411

2
Years
Guarantee



NOVUS Bohrschraubbefestigung Standard

- Bohrschraub-Befestigung zur Befestigung in der Tischplatte
- Bohrdurchmesser: 14 mm
- Passend für Produkte, die mit der Universalzwinge 1 befestigt werden

Farben	Art.-Nr.	EAN-Nr.
	796+0345+000	4009729030394
	796+0342+000	4009729026441



2
Years
Guarantee





NOVUS Wandhalterung Metall Standard

- Robuste Wandhalterung in Metallausführung zur Befestigung an der Wand, abhängig von der Wand-Beschaffenheit
- Passend für Produkte, die mit der Universalzwinge 1 oder 2 befestigt werden

Farben	Art.-Nr.	EAN-Nr.
	796+0849+000	4009729044704



NOVUS SlatWall-Adapter

- Adapter zur Befestigung weiterer Produkte an Organisationswänden
- Tragkraft bis 8 kg
- Passend für Produkte, die mit der Universalzwinge 1 oder 2 befestigt werden, sowie für LiftTEC Monitorarme

Farben	Art.-Nr.	EAN-Nr.
	796+0839+001	4009729052549



NOVUS TSS-Säulenadapter

- Adapter zur Befestigung weiterer Produkte aus dem Mehrplatzsystem an der TSS-Säule
- Passend für Produkte, die mit der Universalzwinge 1 oder 2 befestigt werden, sowie für LiftTEC Monitorarme

Farben	Art.-Nr.	EAN-Nr.
	796+0829+000	4009729043851





Büroorganisation Zusatzbefestigungen



NOVUS Wandhalterung Kunststoff

- Wandhalterung in Kunststoffausführung zur Befestigung an der Wand, abhängig von der Wand-Beschaffenheit
- Passend für Produkte, die mit der Universalzwinde 1 befestigt werden

Farben	Art.-Nr.	EAN-Nr.
	795+2002+000	4009729019795
	795+2005+000	4009729019801





2
Years
Guarantee



NOVUS Erhöhungssatz

- Zwischenstück für alle Produkte der Büroorganisation, die mit der Universalzwinde 1 befestigt werden
- Ermöglicht einen höheren Abstand zwischen der Arbeitsfläche und einem Telefontragarm, einer Ablageschale oder einer Leuchte
- Erhöhung um 124 mm
- Verwendbar für Produkte mit Unizwinde 1

Farben	Art.-Nr.	EAN-Nr.
	795+2125+000	4009729027158
	795+2122+000	4009729027141



2
Years
Guarantee

NOVUS Pila: Die Sitzbälle von Novus sind ein stylisches und ergonomisches Sitzmöbel.

Bewegung hält fit! Durch den Schwerpunkt im Inneren des Pila, rollt der Ball nicht weg und bietet damit immer eine saubere, staubfreie Sitzfläche.



Balance Ball

Durch die Gewichtungsverstärkung im Inneren pendelt sich der Ball selbstständig aus.



Staubabweisende Sitzfläche

Mit dem Balance Ball im Inneren vermeiden Sie eingestaubte Kleidung.

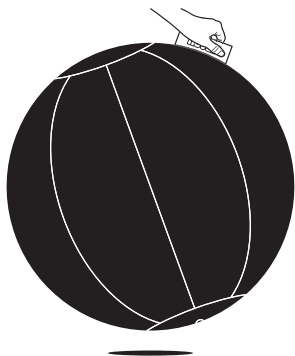

Funktionales Label

Für einfaches Heben, Tragen und Ausrichten des Balles.

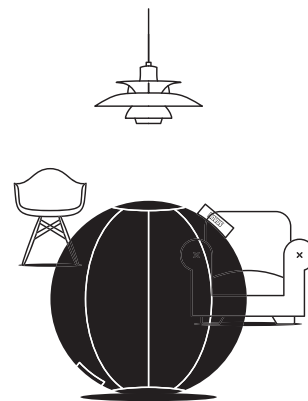

Klare Formensprache

Durch sein minimalistisches Design harmoniert der Ball auch in modernen Open Space Büros.

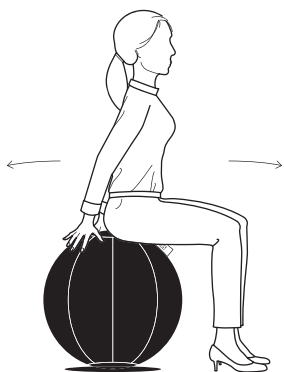

Ergonomisches Sitzen

Der Ball hält Sie aufgrund seiner Form konstant in Bewegung.



Hochwertige Materialien





Ein präzise verarbeiteter Überzug aus Lederimitat.



NOVUS Pila Brown Leather

- Der NOVUS Pila Sitzball eignet sich aufgrund seiner Form für ergonomisches Sitzen und schafft den perfekten Bewegungsausgleich. Durch das dynamische Sitzen bleiben Sie konstant in Bewegung und er sorgt für eine gestärkte und gesunde Rückenmuskulatur.
- Immer in Balance - Die innen liegende Gewichtsverstärkung im Sitzball schafft einen Schwerpunkt, sodass der NOVUS Pila Sitzball sich selbstständig auspendelt. Dadurch rollt der Sitzball nicht weg und die Sitzfläche bleibt staub- und schmutzfrei.
- Das griffige Label ermöglicht es, den NOVUS Pila Sitzball ganz einfach zu heben, tragen und auszurichten.
- Egal ob im Büro oder im Homeoffice der NOVUS Pila Sitzball lässt sich durch das edle, zeitlose Design und die klare Formensprache mit jedem Einrichtungsstil kombinieren.
- Der NOVUS Pila Sitzball besteht aus einem präzise verarbeiteten Überzug aus hochwertigem Lederimitat, der leicht abzuziehen und zu reinigen ist.
- Im Lieferumfang befindet sich ein Ball-Überzug, ein PVC-Innenball, eine Handluftpumpe, 2 Verschlussventile und ein Pumpenadapter für herkömmliche Luftpumpen.

NEU

Farben	Art.-Nr.	EAN-Nr.
 	749+0656+000	4009729070758
 	749+0706+000	4009729070765



Befestigungsmöglichkeiten



Systemzwinge

Die Tischbefestigung mit Systemzwinge ermöglicht die Befestigung an der Tischplatte ohne Bohren.



Attenzia clamp

Die Tischbefestigung für die Attenzia Leuchten ermöglicht die Befestigung an der Tischplatte ohne Bohren.

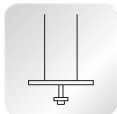

Bohrschraubbefestigung

Die Bohrschraubbefestigung ermöglicht das Anbringen des Produktes durch eine Bohrung in der Tischplatte.



Kabellochbefestigung

Die Kabellochbefestigung eignet sich zur stabilen Befestigung in bestehenden Kabellochbohrungen.



Dornadapter

Die Tischbefestigung mit Dornadapter (Durchmesser 16 mm) wird in verschiedenen Tischadaptern der Büromöbelindustrie verwendet.



Systemschienenbefestigung

Die Systemschienenbefestigung ermöglicht die Befestigung in verschiedene Systemschienen der Büromöbelindustrie.



Tischstandfuß

Eleganter Standfuß zur Platzierung auf dem Tisch.



Attenzia base plate

Eleganter Attenzia Standfuß zur Platzierung auf dem Tisch.



3-in-1 Befestigung

Diese Befestigung kann als Zwinge, Kabelloch- und Bohrschraubbefestigung eingesetzt werden.

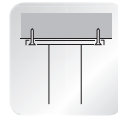

Deckenbefestigung

Die Deckenbefestigung ermöglicht die Montage des Produktes an der Decke.

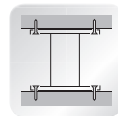

Decken-Bodenbefestigung

Die Decken-Bodenbefestigung ermöglicht die Montage einer Säule zwischen Decke und Boden.



Wandbefestigung

Die Wandbefestigung ermöglicht die Montage des Produktes an der Wand.



Bodenstandfuß

Stabiler Standfuß zur Platzierung auf dem Fußboden.



Universalzwinge

Tischbefestigung mit Universalzwinge 1 für eine Tischplattenstärke von 18 - 74 mm.



Luma Zwinge

Die Tischbefestigung mit Luma Zwinge ermöglicht die Befestigung an der Tischplatte ohne Bohren.

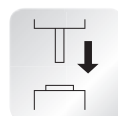

Kombinierbarkeit

Alle Produkte mit Universalzwinge 1 können auf das Produkt aufgesteckt werden.



Organisationswandbefestigung

Die Organisationswandbefestigung ermöglicht die Montage des Produktes durch Nutzensteine an einer Organisationswand.

Technische Angaben



Standardmonitorbefestigung

Die Standardbefestigung ermöglicht das problemlose Anbringen aller Monitore mit dem Befestigungsstandard 75 x 75 mm oder 100 x 100 mm.

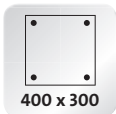

Monitorbefestigung

Die Befestigung ermöglicht das problemlose Anbringen von Monitoren mit dem angegebenen Befestigungsstandard in mm. (Es wird der maximal mögliche Standard angegeben.)



Monitorgewicht

Der Wert gibt die maximale Tragfähigkeit des Tragelements bzw. das maximale Gewicht eines montierbaren Monitors in kg an.



Tragkraft

Der Wert legt fest, mit welchem Gewicht in kg das Produkt belastet werden darf.

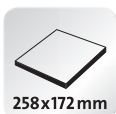

Maße der Tragplatte

Der Wert gibt die Größe der Tragplatte in mm an.



Verstellbarkeit

Das Gerät ist durch die patentierte Feder- ausgleichsmechanik stufenlos und sehr leicht verstellbar.



Verstellbarkeit

Das Gerät lässt sich in drei festen Positionen einrasten.



Farbtemperatur

Dieser Wert gibt die Farbtemperatur in Kelvin an.



German Engineering

Das Qualitätsmerkmal „German Engineering“ garantiert, das ein Produkt von unseren Ingenieuren nach deutschen Qualitätsstandards entwickelt wurde. Die Produktion erfolgt in unseren eigenen Werken - weltweit gesteuert von Deutschland aus.



Länge der Säule

Der Wert gibt die Höhe der Säule über dem Tisch in mm an.



Höhe über Tischfläche

Der Wert gibt den Bereich zwischen dem kleinst- und größtmöglichen Abstand des Produktes zur Tischfläche an.

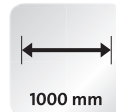

Breite

Der Wert gibt die Breite des Produktes in mm an.



Reichweite

Der Wert gibt die Reichweite des Produktes in mm an.



Schwenkbereich

Der Wert gibt den möglichen Schwenkbereich des Produktes in Grad an.



Stromverbrauch

Der Wert gibt das verwendete Leuchtmittel und den Stromverbrauch in Watt an.



Durchmesser

Der Wert gibt den Durchmesser des Sitzball Pia in cm an.



ENEC zertifiziert

Diese Produkt entspricht den Anforderungen der EG-Produktsicherheitsrichtlinie



GS zertifiziert

TÜV Nord geprüft nach dem Geräte- und Produktsicherheitsgesetz.

Novus & Dahle:

Qualität, Funktionalität & Design

unter einem Dach.

Seit sieben Jahrzehnten steht die Lingener emco Group für hochwertiges „German Engineering“ und innovative Produktentwicklung. Heute ist sie mit den vier starken Marken emco, Novus, Dahle und emco e-scooter international in unterschiedlichsten Branchen aktiv und erfolgreich.

Die Marken Dahle und Novus sind die Experten für alles rund um das Thema Bürotechnik. Das vielfältige Produktsortiment für verschiedene Arbeitsplatzanforderungen sorgt mit innovativen Details für mehr Effizienz und Komfort bei der täglichen Arbeit – und überzeugt darüber hinaus mit attraktivem Design.

Novus kennt sich außerdem in dem Geschäftsfeld Befestigungstechnik bestens aus. Hier liefert das Unternehmen ein verlässliches Sortiment an universellen Tackern und Nietzangen für Heim-, Hobby- und Profibereich für verschiedenste Anwendungen.



Novus Heften und Lochen



Novus Logomatten



Novus Befestigungstechnik



Dahle Schneiden



Dahle Aktenvernichter



Dahle Präsentationssysteme



Leben und arbeiten mit Novus Dahle.

Novus Dahle setzt alles daran, Menschen in Büros die Arbeit so angenehm und entspannt wie möglich zu machen. Deshalb beschränken wir uns auch nicht nur auf die Entwicklung und Produktion von modernster State of the Art Bürotechnik, sondern denken weiter.

Auf WorklifeExperts erfahren Sie mehr über die wichtigsten Themen rund um die Büroarbeit: www.novus-dahle.com



855-2638 DE 01/20
Technische Daten und Design annähernd, Änderungen vorbehalten.

Novus Dahle GmbH
Breslauer Straße 34 - 38
49808 Lingen (Ems)
Tel. +49 (0) 591 9140-0
Fax +49 (0) 591 9140-841
info@novus-dahle.com

www.novus-dahle.com

FSC-Zeichen



Ein Unternehmen der