

# Keeping you charged



## Über OE Electrics

Team	6
OE Haus	8
Unser Versprechen an die Umwelt	10

## Design

Design	12
Wir stellen vor: <b>TUF-R</b> ® A+C, unser patentiertes USB-Lademodul	18
QikFit	26
Branding	28

## Case Studies

Büro	30
Bildung	32
Flughafen	34
Labor	36
OE Haus	38

## Lösungen

● Kabelloses Laden	40
● In Oberflächen	54
● Auf Oberflächen	92
● Unter Oberflächen	114
● Egal wo	124
● Zubehör	134
Wieland	146

## OE Electrics

ODM - Herstellung nach Original Designs	148
Forschung & Entwicklung	150
Branchenführendes technisches Know-How	152
Über OE Electrics	154
Kontakt	156



**oelectrics**  
always innovating

## OE Electrics Designlösungen.

Hier bei OE hören wir zu, nehmen zur Kenntnis und ergreifen Maßnahmen. Alle Produkte in dieser Broschüre wurden dank Ihnen entworfen.

Wir nehmen Ihre Bedürfnisse auf und setzen sie in innovative Lösungen um, so dass wir Ihnen und Ihren Kunden ein besseres Leben ermöglichen können.

Deshalb sind wir hier und tun es am besten.



pelican duo  
seite 127



KOMMT BALD!  
pixel<sup>arc</sup>  
ADVANCED RESONANT CHARGING  
seite 50



pip  
seite 58



ply  
seite 94



push me pull you  
seite 64



# Ohne unser Team gäbe es kein OE Electric

Hallo! Wir sind das OE-Team, das Repariere-Es-, Mach-Es-besser-, Reiß-dir-ein-Bein-aus-Team, das OE zum Funktionieren bringt. Einige von uns sind gerade erst seit 15 Minuten hier, andere schon seit 15 Jahre! Derzeit sind wir rund 150, aber wir heißen immer neue Kollegen willkommen und erweitern ständig unsere Kompetenz und unsere Erfahrung. Wir sind Experten in Design, in den Bereichen Vertrieb, Rechnungswesen, Elektronik, Fertigung, Kunststoffe, Metalle, Fotografie, Video, Produktion, Einkauf und mehr!

Und wir sind für Sie da... aus keinem anderen Grund. Unser Ziel ist es, Sie glücklich zu machen und, naja... dass Sie für mehr zurückkommen! Also, wenn Sie sich nicht sicher sind, oder Sie eine oder zwei Fragen haben, rufen Sie uns doch einfach an.

Das OE-Team

# Ein neues Zuhause für unsere immer größer werdende Familie.

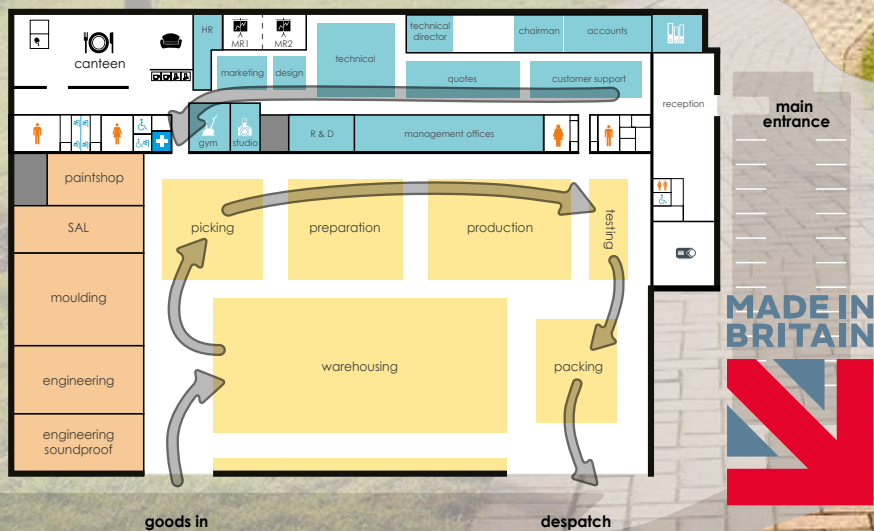

Nachdem wir in vier verschiedenen Gebäuden gearbeitet haben, ist ein frischer Wind in unserem neuen Zuhause zu spüren.

Die OE Zentrale wurde mit Unterstützung der Leeds City Region Enterprise Partnership (LEP) speziell für OE gebaut.

Das 6.000 m<sup>2</sup> große Gebäude verfügt über geräumige Büros, fortschrittliche Fertigungseinrichtungen, Engineering

und Formgebungsmöglichkeiten sowie ein speziell entwickeltes F&E-Labor, das es OE ermöglicht, Grenzen zu überschreiten, einschließlich der Erforschung der USB Ladetechnologie.

Wir schaffen nicht nur Platz für die 150 derzeitigen Mitarbeiter von OE, sondern wollen zudem weitere 144 Mitarbeiter einstellen, um das weitere Wachstum des Unternehmens zu unterstützen.

# Unser Versprechen an die Umwelt

Wir bei OE verstehen die Bedeutung des Umweltschutzes und verpflichten uns zu verantwortungsvollem Handeln, damit wir unseren Beitrag für die Umwelt leisten können. Um den Anforderungen im Umweltschutz gerecht zu werden, unterhalten wir gute Beziehungen zu allen Aufsichtsbehörden. Wir sind ständig bemüht, alle Maßnahmen durchzuführen, um alle Anforderungen zu erfüllen und die Umwelt durch die Umsetzung der folgenden Maßnahmen kontinuierlich zu verbessern:

- Regelmäßige Überprüfung der Auswirkungen von OE auf die Umwelt
- Schulung aller Mitarbeiter in Bezug auf Umweltprobleme
- Müllproduktion auf einem Minimum halten
- Förderung der Verwendung von recycelbaren und nachwachsende Rohstoffe
- Schadstoffe auf Wasser und Luft reduzieren / begrenzen
- Kontrolle der Geräuschemissionen
- Alle Risiken, welche aus Operationen und Aktivitäten entstehen, für die Öffentlichkeit und Mitarbeiter auf ein Minimum reduzieren.

## Müllproduktion minimieren

Alle unsere Mitarbeiter sind in Bezug auf Umweltfragen und die Minimierung von Müllproduktion geschult. Dies trägt dazu bei, die Bedeutung des Recyclings zu bekräftigen und alles zu tun, um unsere Umwelt zu schützen.

## Aufladen von Elektroautos

Unser ECC-Programm ermutigt unsere Mitarbeiter, Elektroautos zu kaufen, wenn es um ein neues Transportmittel geht, und trägt so zur Emissionsreduzierung bei.

## Sonnen Energie

Entwickelt, um energieeffizient zu sein und die Umwelt weitaus weniger zu belasten als eine herkömmliche Produktionsstätte. Fast 100 Solarmodule werden installiert, um Strom, nicht nur für unser eigenes Unternehmen zu erzeugen, sondern auch für das National Grid (Übertragungsnetzbetreiber), wodurch wir unsere Umweltauswirkungen auf dem gesamten Firmengelände ausgleichen.

## Wiederaufbereitungsanlage

Derzeit recyceln wir 100% aller Pappe, Kunststoff (Plastiktüten), Aluminium und Kunststoffabfälle aus der Komponentenherstellung. Nicht verwendete Kabel oder Abfallkabel werden ebenfalls recycelt.

## Wild- Blumen-Wiese

Unsere Wiese zieht das ganze Jahr über viele wild lebende Tiere an, angefangen bei der Wiederbesiedlung von Bienen bis hin zur Bereitstellung eines Kaninchenschutzes bei Kälte.

## Cycle2Work-Programm

Unser Cycle2Work-Programm bietet Mitarbeitern einen Rabatt in Fahrradgeschäften und empfiehlt das Reisen mit dem Fahrrad anstatt mit dem Auto!

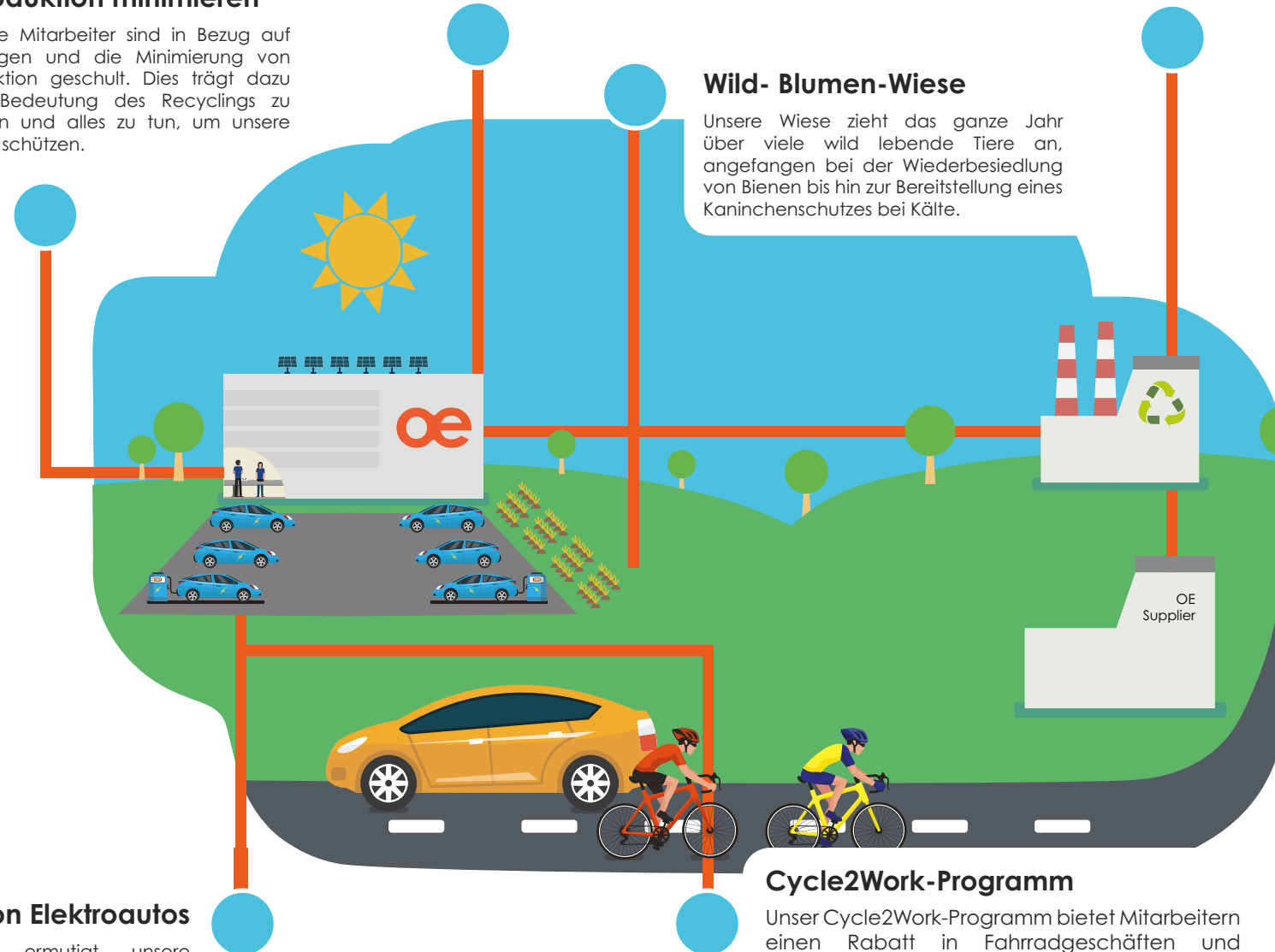

# Die globale Präsenz von OE

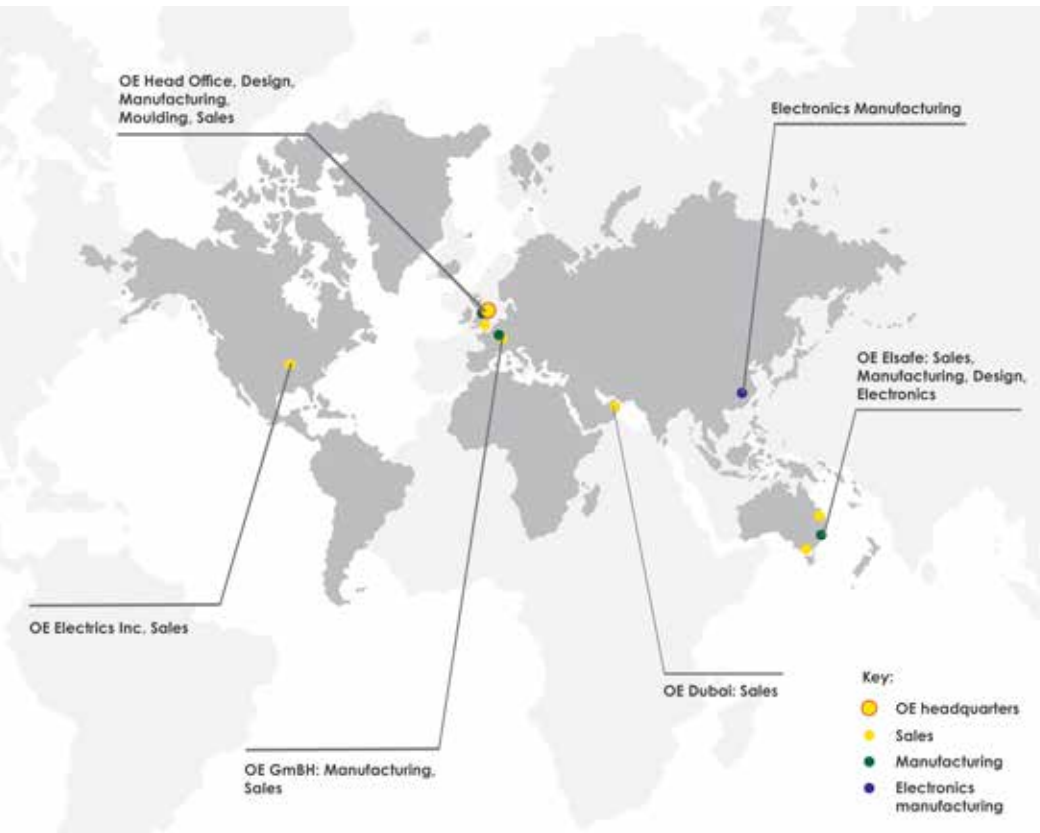

# Sie brauchen Strom, hier und jetzt!



Als Kunde sind Sie das wichtigste Element in jedem Design. Ganz gleich, ob es sich um ein Produkt speziell für Ihr Möbelsortiment, ein Einzelstück für einen Kunden oder eine Standardeinheit für 1000 Büros in Dubai handelt. Sie sind der wichtigste Teil der Lösung. Ohne Sie würde die Lösung nie passieren. Ohne Sie wären wir niemals eines der erfolgreichsten Unternehmen unserer Branche geworden.

Sie treiben uns an, uns vorzustellen, innovativ zu sein, zu träumen und den Antrieb zu haben, immer besseren Service, bessere Qualität und unschlagbare Sicherheitsstandards zu bieten als jedes andere Unternehmen in unserer Branche. Also vielen Dank!

Die Arbeitswelt verändert sich. Dank der Verbesserungen bei WiFi und Cloud Computing können wir jetzt von überall und zu jeder Zeit arbeiten. Das Bürodiesign hat sich diesen neuen Arbeitsweisen angepasst und bietet eine Vielzahl von Bereichen für verschiedene Arten von Arbeiten, ob kollaborativ oder privat. Alles dreht sich um die Nutzung mobiler Geräte - Laptops, Tablets und Smartphones.

**Und während sich das Arbeitsumfeld weiter entwickelt, wird OE Electrics das Gleiche tun...**

Diese Arbeitsplatzentwicklung ist mit Herausforderungen verbunden. Die Verbesserung der Akkulaufzeit und der Akkuleistung unserer Mobilgeräte wurde durch die bloße Nutzung dieser Geräte ausgeglichen. Die Fähigkeit zum Aufladen von Geräten ist heute in jedem Büro eine Notwendigkeit.

OE Electrics bietet seit über 30 Jahren Lösungen zur Stromversorgung auf der ganzen Welt an. Wir wissen, wie wichtig es ist, Strom so bequem und zugänglich wie möglich zu machen.

Wir sind der festen Überzeugung, dass Innovation für den anhaltenden Erfolg eines Unternehmens von entscheidender Bedeutung ist und das Herzstück unseres Handelns ist. Es ist unsere Mission, nicht nur die besten Produkte der Welt zu entwickeln, sondern sicherzustellen, dass unsere Produkte zweckmäßig sind und Ihnen erlauben Ihre Geräte überall aufzuladen!

**Es endet nicht dort. OE steht Ihnen jederzeit zur Verfügung - vor, während und nach Ihrem Projekt. Wir sind bestrebt, Ihnen bei der Auswahl des für Ihre Bedürfnisse am besten geeigneten Produkts zu helfen, Sie bei allen Produktspezifikationen zu unterstützen und alle Fragen nach der Installation zu beantworten. Wir stehen fest hinter unserem Team und ihrer Expertise.**



# Anspruchsvolles Design bedeutet...

Schön  
Inspirierend  
Wertvoll  
Verantwortungsvoll  
Rücksichtsvoll  
Essentiell  
und Spaß !

Mit über 30 Jahren Erfahrung hat sich unsere Arbeit nunmehr auch auf viele andere Bereiche als nur Büros und Universitäten ausgeweitet. Unsere Produkte finden Sie an mehreren Flughäfen weltweit, in Sportstadien, in Schließfächern für Fitnessstudios, in Zügen und mehr. Unabhängig von Ihrem Projekt verfügen unsere Teams rund um den Globus über umfassende Kenntnisse, um dies zu erreichen - von der Konzeption bis zur Umsetzung.

Wenn es um Stromversorgung geht, kümmern wir uns um alles. Unsere internen Designteams können

3D-gerenderte Konzeptvisualisierungen bereitstellen, und unser technisches Team kann Strichzeichnungen für individuell konfigurierte Produkte bereitstellen. Diese werden mit jedem Angebot zusammen mit Multikomponenten-Baugruppen gesendet, die ein vollständiges Kabelverwaltungspaket für Ihr spezielles Projekt bieten. Wir können Ihnen sogar dabei helfen, Starts aus Ihren Grundrissen vorzubereiten - indem wir Kabellängen und Installationsinformationen ermitteln, sodass Sie sich auf den Rest Ihres Projekts konzentrieren können.



# #AllesRichtig

Bei gutem Design geht es nicht nur darum, den nächsten Bestseller zu entwickeln, sondern darum, etwas zu schaffen, das die Menschen brauchen, genießen und sich wundern, wie sie ohne es zurecht kamen.

Hier bei OE verbringt das Designteam viel Zeit damit, es genau richtig umzusetzen! (Oh, und Tee zu trinken!)



# Was ist TUF-R<sup>A+C</sup> 25W?

**TUF-R® PD (25W)** ist die nächste Generation unserer USB Schnelllademodule. Es vereint die neueste **Power Delivery** Technologie mit dem industrieweit ersten unverwechselbaren USB Typ A Anschluss.



Unser neuer USB Typ A kann nicht nur fortschrittlich aufladen, sondern ermöglicht ein umseitiges Stecken. Immer Richtig – Jedes Mal.

Die beidseitige Nutzbarkeit des TUF verringert mögliche Beschädigungen. Dies wurde mit über 10,000 Steckzyklen getestet.

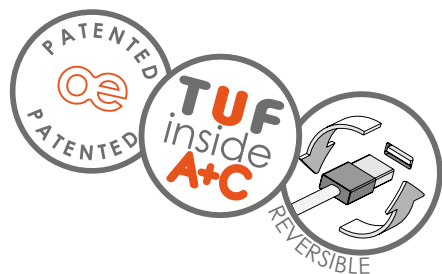

## Was ist USB-C?

TUF-R ist der Markenname von OE Electric für sein patentiertes austauschbares Doppel-USB-Schnellladegerät, das an die meisten unserer Leistungsmodule angeschlossen werden kann.

## Was ist Power Delivery?

In früheren Jahren war die USB Kompatibilität ein Problem, aber mit der Einführung von USB-C wird sich dies ändern. USB Power Delivery (kurz PD) ist ein universeller Single-Charging-Standard, der zukünftig für die meisten USB Geräte verwendet wird. Geräte benötigen kein separates Netzteil / keine separaten Adapter mehr, da USB-PD den Großteil aufladen kann. Die Standardleistung kann auf bis zu 100 W gesteigert werden, was insbesondere bei Laptops zu einer schnelleren Aufladung führt. Möchte man allerdings das volle Potenzial auszuschöpfen, unterstützen nur USB-C zu Apple-Lightning oder USB-C zu C-Kabel die PD-Technologie. Um eine Leistung von bis zu 100 Watt zu erreichen, benötigen Sie ein elektronisch gekennzeichnetes Kabel (EMCA).

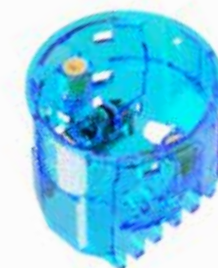

# Future Proofing

Die Technologie schreitet mit beispielloser Geschwindigkeit voran und das Laden von Geräten bildet da keine Ausnahme. Wie gehen Sie mit diesen Veränderungen um? Dazu müssen Sie Ihre Investition zukunftssicher machen.

Unser neuer USB-Typ A bietet nicht nur ein erweitertes Aufladen, sondern akzeptiert den USB-Stecker in jede Richtung. So oder So, Sie werden es immer richtig machen.

Im Standard-Schnelllademodus bleibt das Ladegerät vom Typ C blau. Wenn Ihr Gerät jedoch die Stromversorgung akzeptiert, leuchtet die LED grün, sobald Ihr Gerät 9 bis 20 V zieht, um die optimale Ladung zu erzielen.

Das neue USB-Ladegerät **TUF-R®A+C** bietet je nach aufgeladenem Gerät unterschiedliche Versorgungsspannungen.

Wenn ein Gerät an die Steckdose Typ A oder Typ C angeschlossen wird, findet ein digitaler „Handshake“ statt, der es dem TUF erlaubt, das Gerät optimal aufzuladen.

## Kompatibilität

nur Beispiele, nicht vollständig

Apple iPhone/iPad	Ja - Typ A - Apple 2.4A Ja - Typ C - 5V 3A
Apple MacBook Laptop	Ja - Typ C - 3A
Google Pixel Phone + Laptop	Ja - Typ C - 3A
Android (USB BC1.2)	Ja - Typ A
Samsung Tablet	Ja - Typ A
Blackberry	Type A

## Geräteladezeiten

Ladezeit 10-90% [Min.]

iPhone X Max	65 Minuten
iPhone X	77 Minuten
Samsung S9 Plus	79 Minuten
Samsung S10	63 Minuten
Leerer Akku	Bis zu 20% in zehn Minuten bei den neuesten Smartphones

Versuchen Sie, an ein Szenario zu denken, in dem TUF nicht nützlich wäre.

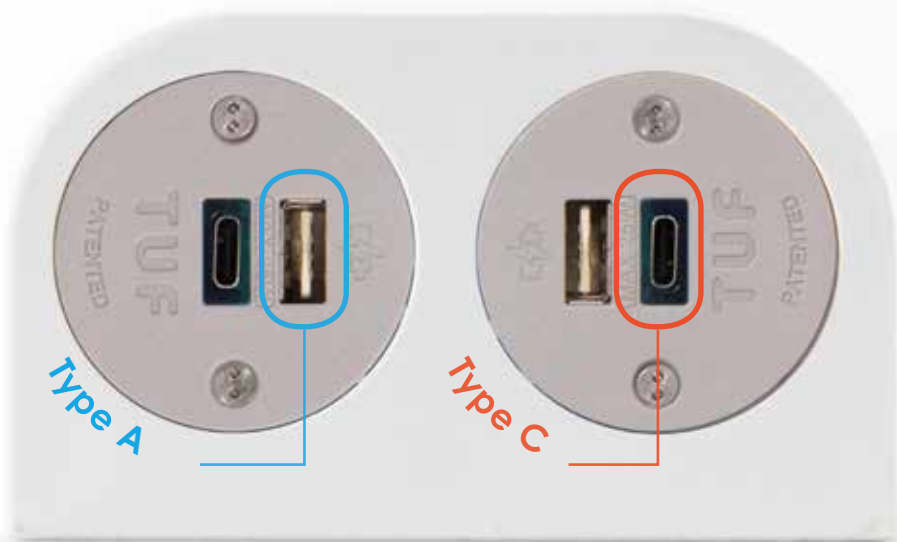

## Eigenschaften

	Selbstzurücksetzend, die blaue und grüne LED leuchtet auf
<b>Interner Übertemperaturschutz</b>	Selbstrücksetzend
<b>Output Überstromschutz</b>	Selbstbegrenzend Type C – blinkt grün Type A – blinkt blau
<b>Kurzschlusschutz</b>	Selbstrücksetzend
<b>USB Buchsen</b>	Vergoldet für besten Kontakt. Typ A und Typ C sind konzipiert für mindestens 10.000 Steckzyklen
<b>Spannungsindikator</b>	Blaue LED für Standard Spannung Grüne LED für erhöhte Spannung (PD/QC)
<b>Kabelkompensation</b>	Spannung einstellbar zum Ausgleich von Kabelverlusten
<b>Besonderheiten</b>	(IDR) – Intelligente Geräteerkennung, PD3.0; QC2/QC3
<b>Zulassungen</b>	Zertifiziert gemäß IEC 62368-1 : 2014 (Sicherheit) und EN61204 : 2000 (EMC)

**5 Amp. (25 W) kombinierte maximale Leistung**  
**Typ C 5 V bis zu 3,0 A**  
**Typ A 5 V bis zu 3,0 A**  
**Intelligente Geräteerkennung**  
**USB-Anschlüsse mit über 10,000 mal einstecken**



## Spezifikationen

<b>USB-Ladeanschlüsse</b>	1 x Type A Buchse (Unverwechselbar) 1 x Type C Buchse (Unverwechselbar)
<b>Ladestrom</b>	Typ C 5V/3A, 9V/2.22A, 15V/1.65A, 20V/1.2A (PD3.0) Typ A: 5V/3A, 9V/2A, 12V/1.5A (QC3.0/ QC2.0) Kombiniert (A+C) : 5V/4.0A (MAX)
<b>Gesamte Ausgangsnennleistung</b>	25W
<b>AC-Spannungsbereich</b>	100-240VAC at 50/60Hz
<b>AC-Eingangsstrom (Vollast)</b>	Maximal 0,6 A
<b>Effizienz</b>	Bis zu 90 %
<b>Umgebungstemperatur</b>	0 - 25 C



# Ersetzung

# TUF<sup>A+C</sup> 25W



**TUF-R<sup>A+C</sup>** von OE Electrics ist die nächste Generation unserer USB Schnelllademodule. Es vereint die neueste Power Delivery Technologie mit dem weltweit ersten unverwechselbaren USB-Typ A Anschluss.

Das neue **TUF-R<sup>A+C</sup>** USB Ladegerät ermöglicht die Aufladung mobiler Endgeräte in optimaler Geschwindigkeit. Ein leerer Akku benötigt z.B. gerade einmal 10 Minuten, um auf 20% geladen zu werden.

Die A und C Anschlüsse liefern 3-4 Ladespannungen – exakt für das zu ladende Gerät. Die Intelligente Gerätekennung (IDR) stellt sicher, dass Ihr Gerät optimal in kürzester möglicher Zeit aufgeladen wird.



“OE **TUF-R<sup>A+C</sup>** Replacement”



Das neue **TUF-R<sup>A+C</sup>** USB Modul wartet mit verschiedenen Ladeströmen darauf, die Endgeräte immer mit dem richtigen Strom zu versorgen.

Ist ein Gerät an die Typ A oder C Buchse angeschlossen findet ein „Digitaler Handschlag“ statt – dieser ermöglicht unserem TUF, das Endgerät mit dem optimalen Wert zu laden.

Unser neuer USB Typ A kann nicht nur fortschrittlich Aufladen, sondern ermöglicht ein umseitiges Stecken. Immer Richtig – Jedes Mal. Die beidseitige Nutzbarkeit der Typ A Buchse verringert mögliche Beschädigungen. Dies wurde mit über 10.000 Steckzyklen getestet.

Im Standard Schnelllademodus des Typ C bleibt die LED blau – wenn Ihr Gerät jedoch Power Delivery unterstützt, leuchtet die LED grün sobald das Gerät die optimale Ladung von 9-20V bekommt.

**Kontaktieren Sie uns jetzt, um zu erfahren, wie wir Ihnen bei der Bereitstellung der besten Lösung helfen können.**

**+49 (0) 2261 958 3001**



NEU UK QikFit mit rücksetzbaren Sicherungen



ON

OFF

Mit unserem neuen QIKFIT-Sortiment können Benutzer ihre eigene Einheit konfigurieren. QIKFIT ist als Bausatz erhältlich und kann in Teilen gekauft und dann je nach Kundenwunsch zusammengebaut werden. Mit den branchenüblichen GST18 / 3-Steckern zum Ein- und Ausschalten ist dies ein einfacher Fall von „Click and Connect“. Klicken Sie im Rest dieser Broschüre auf unser gesamtes Sortiment oder besuchen Sie [oeqikfit.com](http://oeqikfit.com)

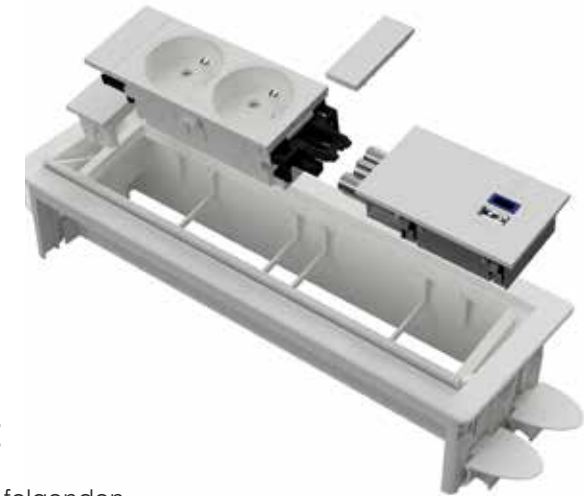

## Module:

QIKFIT ist in den folgenden Leistungsmodulen sowie in vielen Daten- und AV-Modulen für die Komplettlösung verfügbar.



QF5 HDMI KUPPLUNG

QF5 VGA-AUSSCHNITT

QF5 USB KUPPLUNG

QF5 CAT6 STP-KUPPLUNG

QF5 3.5 STEREOKUPPLUNG

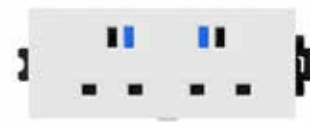

UK (gesichert)



UK (ungesichert)



Schuko



Französisch-Belgisch



Schweiz



Schuko 3 gang



QikFit TUF

# Setzen Sie dem PLUTO Ihren Stempel auf und machen Sie ihn zu Ihrem Eigenen!

Beeindrucken Sie Ihre Kunden, indem Sie Ihr Firmenlogo von OE Electrics direkt auf den PLUTO drucken lassen.

**PLUTO** ist standardmäßig in hochglanzweiß oder matt-schwarz, aber auch in verschiedenen Spezialausführungen erhältlich. Fast jede Farbe kann aufgetragen und dann als hochglanz, matt oder „Soft Touch“ fertiggestellt werden.

Wir bieten eine enorme Auswahl an verfügbaren Mustern, die alle mittels eines Wassertransferverfahren hergestellt werden. Alle gemusterten PLUTOs können in matt, seidenmatt, glänzend oder soft touch lackiert werden. (Bitte werfen Sie einen Blick auf die Website für weitere Beispiele).

28 OE Electrics - BRANDING

## Finden Sie nicht, wonach Sie suchen, oder benötigen Sie eine alternative Spezifikation?



Unser engagiertes Angebotsteam steht Ihnen jederzeit mit Rat und Tat zur Seite und hilft Ihnen bei der Konfiguration der perfekten Einheit. Wenn Sie hier nicht finden konnten, wonach Sie suchen, setzen Sie sich noch heute mit uns in Verbindung, um zu erfahren, wie wir Ihnen helfen können.

**+49 (0) 2261 958 3001**  
**info@oeelectrics.de**

BRANDING - OE Electrics 29

# PwC Manchester

Der Finanzriese PwC kennt ein agiles Arbeitsumfeld.

Die Büroflächen wurden so konzipiert, dass sie eine Vielzahl von Möglichkeiten anbieten, um Barrieren, Hierarchien und physische Trennungen zwischen Teams abzubauen und vollständige Flexibilität zu gewährleisten. Dies funktioniert durch eine große Auswahl von verschiedenen Arbeitsumgebungen für die Arbeitsweise von heute und von morgen beim PwC. Das Büro wurde auch im Hinblick auf unsere Kunden konzipiert und umfasst praktische Kundenarbeitsbereiche, die von Kunden verwendet werden können, wenn sie PwC besuchen oder wenn sie sich im Stadtzentrum zwischen Meetings befinden.

OE Electrics hatte das Privileg, eine Reihe von Stromversorgungs- und Datenverteilungslösungen für PwC anzubieten, darunter **PLUTO**, **POSE**, **PHASE** und **PixelTUF**. Alle in benutzerdefinierten Farben, um das Farbschema und das interne Design der Räumlichkeiten zu unterstreichen.



# Büro Fallstudien

*“Unsere Mitarbeiter haben die Entwicklung des Büros vorangetrieben und wir haben sehr eng mit den Entwicklern zusammengearbeitet, um ein Büro zu entwerfen, das in vielerlei Hinsicht neue Wege beschreitet. Das Büro konzentriert sich darauf, unseren Mitarbeitern und Kunden ein flexibles Arbeiten zu ermöglichen und Technologien zu nutzen, um sicherzustellen, dass wir effektiv zusammenarbeiten können.”*

**Iwan Griffith**  
PwC's regionaler Vorsitzender der Region Nordwesten



# Birmingham University

Nach der Durchführung einer Machbarkeitsstudie stand die Universität Birmingham vor der Erkenntnis, dass ihr bestehendes Bibliotheksgebäude aus den 1950er Jahren selbst durch aufwendige Renovierungsarbeiten nicht dem Standard entsprechen könne, den die Universität sich selbst setzt.

Ein Schlüsselement des Konzepts war die Technologie. Die Universität wollte sicherstellen, dass jedem Studenten Strom zur Verfügung stehen wird. In Zusammenarbeit mit den Möbelherstellern Broadstock sowie Orangebox, konnte OE Electrics eine breite Palette von Stromversorgungsoptionen für die Bibliothek anbieten.

Die mit Schreibtischen ausgestatteten Lernbereiche enthielten Steckdosen, welche direkt in die Schreibtische eingelassen waren. Im Atrium und in den offenen Räumen wurden eher lässige Soft-Seatings verwendet, und OE konnte Einheiten in die Unterseite der Sofas und Sessel integrieren, um sicherzustellen, dass jedem Student eine Kombination aus Standardsteckdosen und USB-Ladestation zur Verfügung steht.



# Bildung Fallstudien



# Hong Kong International Airport

Zoeffig hatte in Asien bereits eine Regionalvertretung in Singapur gegründet und hat seine Position auf dem fernöstlichen Markt durch die Fertigstellung der neuen Midfield Wartehalle des Hong Kong International Flughafen für 10 Mrd. HK \$ gefestigt. 6000 ihrer INFINITE-Sitze und 1000 Stromverteiler wurden eingebaut, wobei die In-Seat-Stromversorgung ein wesentlicher Treiber für das Design und die Konfiguration der Sitzlösung ist.

OE unterstützte Zoeffig bei der Entwicklung von zwei maßgeschneiderten Aggregaten, die den Anforderungen von Zoeffig entsprachen. Für jede der beiden USB-Buchsen wurden spezielle USB-Lademodule entwickelt, die gleichzeitig 2,4 Ampere liefern können. Dies ist die doppelte Lade-Leistung herkömmlicher Doppel-USB-Charger, die die Geräte der Passagiere somit tatsächlich aufladen können und nicht nur eine Erhaltungsladung.

Zoeffig hatte festgestellt, dass Anschlüsse austauschbar sein müssen. Die USB-Buchsen sollten so ausgetauscht werden, dass das USB-Modul selbst nicht ausgetauscht werden muss. Dadurch wurden die Kosten für den Austausch beschädigter USB-Buchsen gesenkt, eine Funktion, die nur bei der von Zoeffig entwickelten Stromversorgung zu finden ist.

Alle Module wurden hergestellt und farblich auf die neuen Sitze abgestimmt und verfügen über das vollständig geschlossene Kabelmanagement von Zoeffig, um maximale Sicherheit für die Passagiere zu gewährleisten.

# Flughafen Fallstudien



# Marsons Laboratory

Das Labormöbelunternehmen Marson hat das SMARTLab-System entwickelt, um sich an die sich ändernden Anforderungen der Laborumgebung anzupassen.

OE lieferte die Elektrik für eine maßgeschneiderte Design-Service-Mastlösung, welche zahlreiche Steckdosen mit einzelnen Schaltern bietet, die alle auf die spezifischen elektrischen Anforderungen des Kunden zugeschnitten sind.



# Labor Fallstudien

# OE Electrics

Als OE Electrics seinen brandneuen und zweckgebundenen Standort in Wakefield (UK) errichtete, nutzten wir die Gelegenheit, um diesen auch mit unserem umfassenden Sortiment an Stromversorgungs- und Kabelmanagementprodukten zu bestücken.

Jeder Schreibtisch ist mit einem einzigartigen OE-Netzteil an jedem Arbeitsplatz perfekt verkabelt und wird über ein Unterboden-Netzteil versorgt, das wiederum über das M2-Unterflursystem gespeist wird.

Wir hatten sogar extra Teile des Büros mit einem Doppelboden ausgestattet, um die Unterflurfähigkeiten von M2 zu demonstrieren, und andere Teile wiederum werden direkt von der freiliegenden Decke gespeist.

Wenn Sie einmal in der Nähe sind, kommen Sie gerne vorbei und schauen Sie sich um.

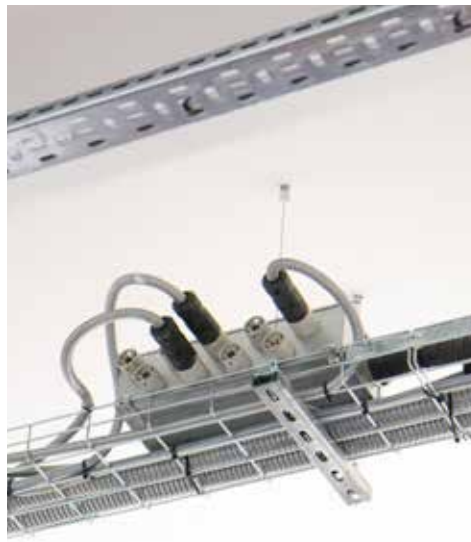

# OE Haus Fallstudien





# Lösungen Kabelloses Laden

	Mobiles Arbeiten	42
	arc80	44
<b>NEU!</b>	arc-h	46
<b>KOMMT BALD!</b>	pandorarc	48
<b>KOMMT BALD!</b>	pixelarc	50
<b>KOMMT BALD!</b>	pabloarc	52
<b>KOMMT BALD!</b>	arc grommet	52

# Mobiles Arbeiten mit kabellosem Laden

## 1 Mobiles Arbeiten

Das kabellose Laden mit OE fördert das „mobile Arbeiten“ und bietet den Mitarbeitern Flexibilität bei minimalen Einschränkungen. Sie haben die Freiheit, sich übergangslos zwischen Räumen zu bewegen und gleichzeitig „aufgeladen“ zu bleiben.

## 2 Angst vor leeren Akkus

Nehmen Sie die **Angst vor leeren Akkus** - Der bequeme Zugang zu Strom reduziert die Angst vor leeren Akkus bei den Mitarbeitern und ermöglicht ihnen, sich mehr auf die anstehende Arbeit zu konzentrieren, was zu einer Steigerung der Produktivität führt.

## 3 Clean Desk-Richtlinie

Durch das Laden ohne Kabel können Mitarbeiter eine **Clean Desk-Richtlinie** einhalten und die Anzahl der beschädigten Kabel reduzieren, die das Unternehmen oder die Mitarbeiter durchlaufen.

## 4 Future Proofing

Immer mehr Marken von Handys bieten im Rahmen ihrer neuen Modelle kabelloses Laden an. Wenn Sie also kabelloses Laden am Arbeitsplatz anbieten, können Sie die Art und Weise, wie Ihre Mitarbeiter ihre Geräte aufladen, ebenfalls zukunftssicher machen

## 4 Möbelintegration

Mit der **Möbelintegration**, die beim kabellosen Laden möglich ist, können Mitarbeiter überall und jederzeit mit Strom versorgt werden.

## 5 Gemeinsame Ladebereiche

„**Gemeinsame Ladebereiche**“ wie z.B. Besprechungsräume oder Pausen-Bereiche sind die Hauptumgebungen, in denen Mitarbeiter häufig Schwierigkeiten haben, in Verbindung zu bleiben. Beim kabellosen Laden müssen Mitarbeiter nicht am Schreibtischen bleiben, um ihre Geräte aufgeladen zu halten. Dies führt zu einer fokussierteren und produktiveren Belegschaft.

Schauen Sie sich unsere  
kabellose Ladelösungen an  
[www.oelectrics.de/kabellosem-laden/](http://www.oelectrics.de/kabellosem-laden/)



ADVANCED RESONANT CHARGING



Lassen Sie lästige Kabel verschwinden und fangen sie an mit arc80 zu laden.

Legen Sie einfach für eine schnelle und praktische Aufladung Ihr kompatibles Smartphone auf unser kabelloses Ladegerät.

Sowohl passend für den Samsung 10 Watt und Apple 7,5 Watt Auflademodus, sowie den Standard Auflademodus mit 5 Watt.



Schöne und robuste Außenhülle aus Aluminium

Universeller Micro-USB-Eingang

10W Ladegerät

Wendbare Schraubklemme für maximale Dicken mit Diebstahlsicherung.



arc80

Schnell und einfach zu installieren, passt ein ARC80 in eine Standard 80mm Ausparung und liefert Ihnen, sobald es angeschlossen ist, die sofortige Möglichkeit Ihr Handy kabellos zu laden.

Sie müssen nicht länger auf dem Fußboden herumkriechen um eine Steckdose zu finden.

In schwarz oder weiß erhältlich.



Genau richtig für meine Stromversorgung

NEU!

- 10 Watt Ladeleistung
- Installation ohne Ausschnitte
- Schnellladung für Samsung (10W)
- Apple (7.5W)



arc-h

Das kabellose Ladegerät ARC-H bietet ultimativen Komfort, der unter der Tischoberfläche beginnt. Mit einer Stromdurchdringung von 15-30mm kann ARC-H unter den meisten Standard-Tischplatten installiert werden. Ein Ausschnitt in der Tischplatte ist nicht mehr nötig.

Als Orientierung zur Platzierung der Smartphones auf der Oberfläche gibt es einen einfachen Dekorbogen.

ARC-H ist einfach zu installieren. Mit den beigefügten Schrauben wird das Gerät an der Unterseite der Tischplatte befestigt. Der Dekorbogen wird dann mit Hilfe einer cleveren Magnetführung auf der Oberfläche platziert.

Mit 10W Ladeleistung ist ARC-H eines der leistungsfähigsten kabellosen Ladegeräte, geeignet für einen schnellen Stromschub oder volle Aufladung, wenn man sie am nötigsten braucht.







KOMMT BALD!



## pandorARC

Der pandorARC kombiniert Pandora und ARC, um Strom über Steckdosen, TUF-R® A+C, Daten und drahtloses Laden bereitzustellen.

Einfach in den gleichen Ausschnitt wie Pandora eingepasst, bietet PandorARC eine perfekte Kombination aus herkömmlichen Steckdosen, USB-Laden und kabellosem Laden, wenn sich Pandora in der geschlossenen Position befindet.

Die kabellose Ladeanwendung funktioniert über ein internes Netzteil, sodass kein zusätzlicher Stecker erforderlich ist. Einfache und unkomplizierte Installation. PandorARC ist sowohl in Schwarz als auch in Weiß mit einer Auswahl an internationalen Buchsen erhältlich.

KOMMT BALD!

pixelARC bietet alle Vorteile unseres Standard-PIXEL-Geräts mit seiner kompakten Form und den zugänglichen Steckdosen, jedoch zusätzlich mit einem branchenführenden kabellosen Ladegerät.

pixelARC nimmt fast keinen Platz in Anspruch und passt problemlos in ein 80-mm-Standardloch. Erhältlich mit einem Standard PIXEL oder PIXELTUF in weiß oder schwarz mit der Möglichkeit einer großen Auswahl an internationalen Steckdosen, einschließlich Großbritanniens.

pixelARC verwendet die fortschrittlichste drahtlose Ladetechnologie. Es bietet eine Leistung von 10 W und ist Qi-kompatibel. Es akzeptiert alle kompatiblen Telefone, einschließlich Apple und Samsung, und eignet sich perfekt für den persönlichen Arbeitsplatz oder Konferenztische.



## pabloARC

pabloARC kombiniert eine leistungsstarke USB-Ladegerät mit einem praktischen, fortschrittlichen kabellosen Ladegerät.

pabloARC passt problemlos in eine Standard 80 mm Tülle. Sie nehmen kaum Platz auf dem Schreibtisch ein, bieten aber die Möglichkeit, Ihre mobilen Geräte schnell aufzuladen.

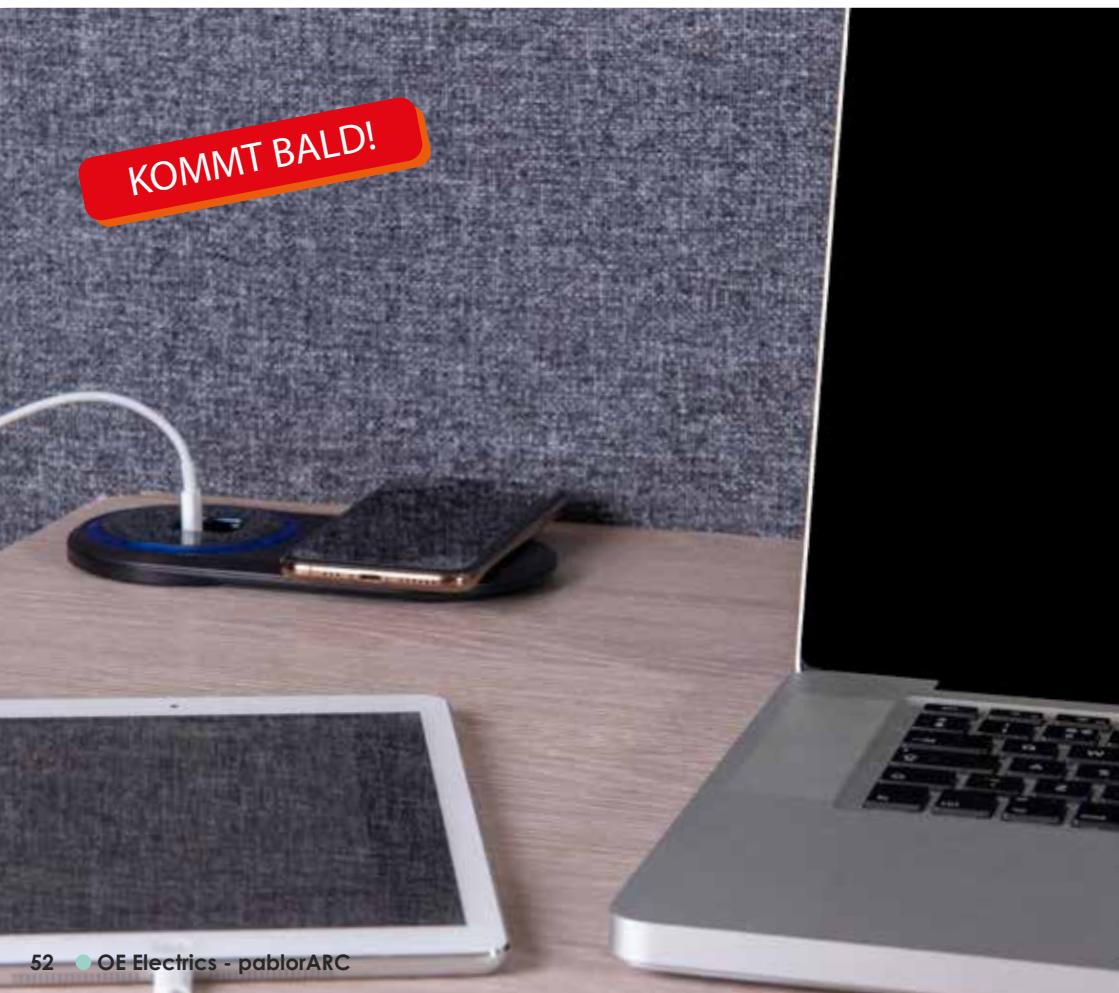

## arc grommet

Mit der ARC-Tülle von OE können Sie Ihre vorhandene Pixel-, PixelTUF-, Pablo- oder Bürstentülle aufrüsten.

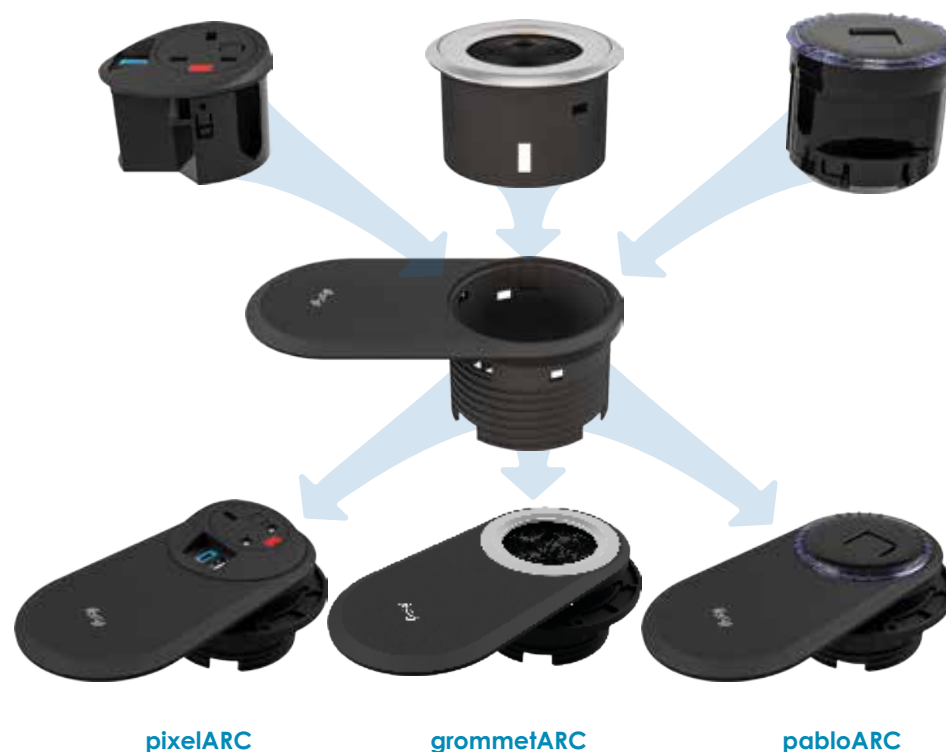

Sie wünschen weitere Informationen?  
Rufen Sie uns gerne an unter: +49 2261 958 3001.



Peak - seite 70

Jedes  
OE-Produkt  
kann an Ihre  
Bedürfnisse  
angepasst  
werden...

# Lösungen In Oberflächen

pop	56	pivot	75
pip	58	pandora	76
pixel & pixel8	60	pascal	78
pixel <sup>TUF</sup>	61	pablo	79
qikfit axcess	62	proton	80
qikfit axcessPLUS	63	pleyt	81
push me pull you	64	petra	82
qikfit partner	65	qikfit thick panel frame	84
qikfit tardis	66	qikfit steel panel frame	84
qikfit genie	67	qikfit tuf	85
prism	68	powertower	86
platinum	69	rackbox	87
peak	70	powerpole	88
podium	72	polarbeacon	89
hx box	74	puma	90



## pop

**POP** ist ein kompaktes Power-Modul mit einer Steckdose, das speziell für den Einbau in eine Vielzahl von Möbeln und Innenflächen konzipiert wurde, bei denen eine sehr kleine optische Grundfläche bevorzugt wird.

**POP** passt in eine Öffnung von 50 mm Durchmesser in jede geeignete harte Oberfläche und ermöglicht maximale Flexibilität von praktischen Wechselstrom- und / oder 25-W-USB-Ladebuchsen.

### Modulare Komponente

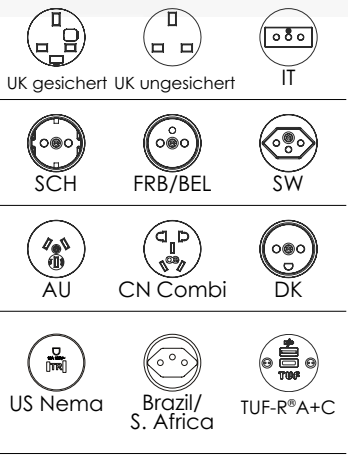

Mehrere POP-Einheiten derselben oder verschiedener Sockelkonfigurationen können einfach mit OE GST-Verbindungskabeln verbunden und aus einer einzigen Stromquelle gespeist werden.

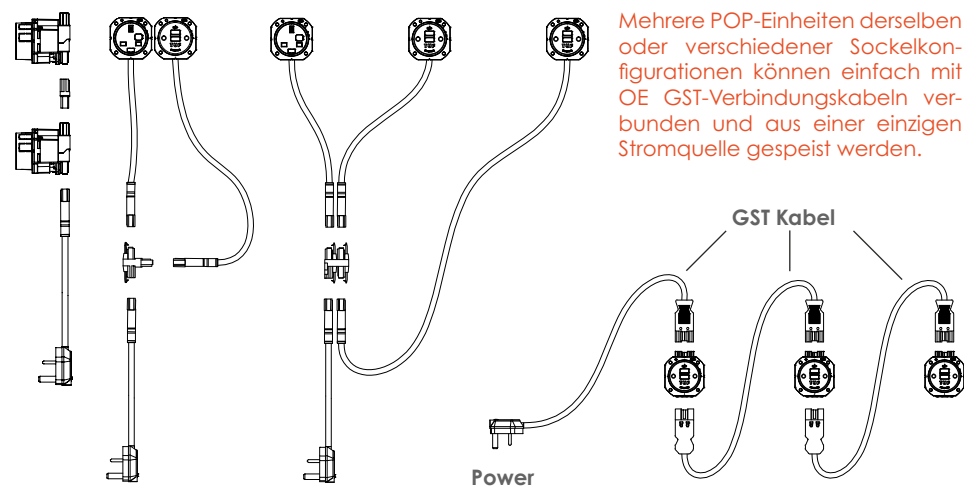

Genau richtig  
für meine  
Stromversorgung

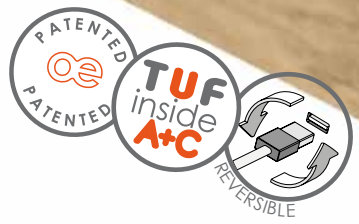
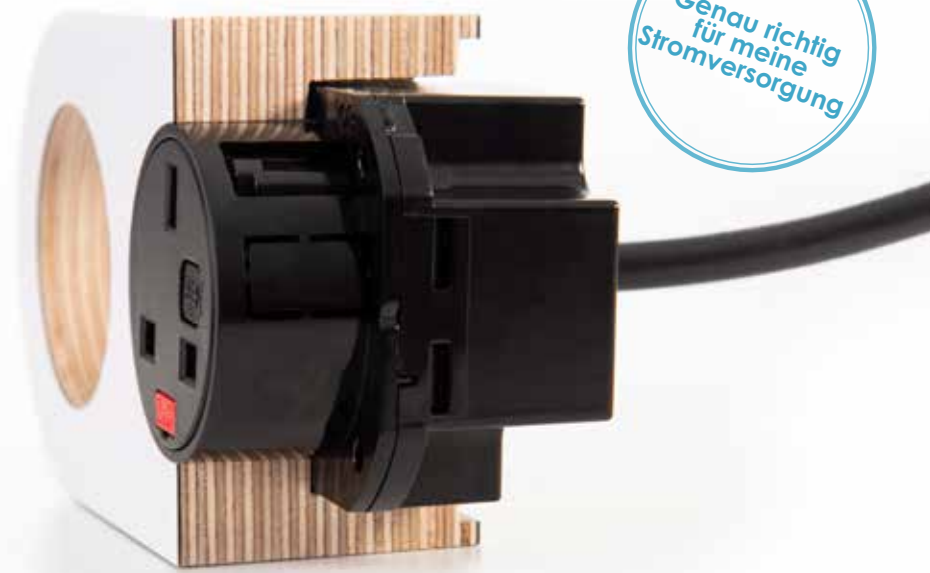



Erhältlich mit  
Edelstahlblende



pip



**PIP** wurde speziell für den Paneeleinbau in Möbeln entwickelt und passt in eine standardmäßige 60-mm-Kabelbohrung und benötigt nur 44 mm Tiefe. Integrierte Befestigungen ermöglichen eine schnelle Installation in den meisten Oberflächen mit einer Dicke von 0,9 mm bis 30 mm, einschließlich Paneelen mit eingeschränktem Zugang von hinten.

### Modulare Komponente

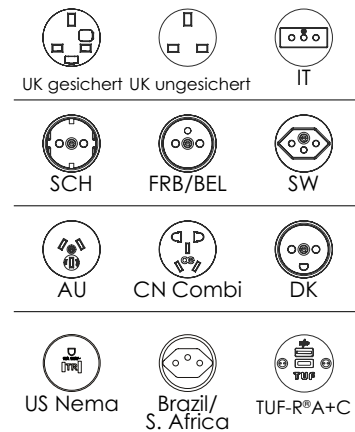



Das **PIXEL**-Gerät von OE Electrics wurde entwickelt, um der Nachfrage nach einer kleinen und ästhetisch ansprechenden Strom- und Dateneinheit gerecht zu werden, die sich nahtlos in eine Vielzahl von Möbeln einfügt.

**PIXEL** lässt sich fast bündig in einen 80mm-Standardausschnitt ohne Werkzeug einpassen und nimmt kaum Platz ein. Sie könnten sogar vergessen, dass es vorhanden ist, bis Sie es brauchen.

**Gewährleistung den Schutz gegen das Eindringen von Flüssigkeit**

**Upgrade mit kabellosem Laden, siehe Seite 53**



### Modulare Komponente

UK gesichert	UK ungesichert	IT	
SCH	FRB/BEL	Brazil/S. Africa	
AU	CN/Combi	DK	
SW	US Nema	TUF-R®A+C	
Data	HDMI	Audio	USB



**pixelTUF<sup>A+C</sup>**

Das PixelTUF von OE Electrics vereint eine Wechselstromsteckdose und ein vollständig integriertes TUF USB-Ladegerät mit USB Typ A und Typ C in einer kompakten 80-mm-Einheit.

PixelTUF passt nahezu bündig in jeden Winkel in einen standardmäßigen 80-mm-Tüllenausschnitt ohne Werkzeug. Sie könnten sogar vergessen, dass es dort ist, bis Sie es brauchen.



Genau richtig für meine Stromversorgung

**TUF<sup>A+C</sup> 25W**

- Insgesamt 25W Ausgangsleistung
- Intelligenter USB Type C mit Power Delivery
- Umseitig nutzbare USB Type A mit Schnellladung
- Integrierter Überlastschutz
- LED Power Delivery Anzeige
- Getestet gemäß höchster Standards

KOMMT BALD!



Unser beliebtes **AXRESS**-Montagemodul wurde neu gestaltet und besitzt nun die Option, QikFit-Systemsteckdosen-, USB-Lade- und Daten-/AV-Module aufzunehmen.

**AXRESS QIKFIT** kombiniert einen fast bündigen Scharnierdeckel aus Aluminium, der im geöffneten Zustand ein robustes pulverbeschichtetes Stahlfach für die Strom- und Datenanschlüsse sowie einen Kabelaufbewahrungsbereich freigibt.

Das kompakte **AXRESS** QF25-Modul kann mit einem Doppeldosen-QF-Steckdosenmodul und bis zu 5 Daten- und AV-Anschlüssen ausgestattet werden. Damit eignet es sich ideal für Einzelschreibtische oder kleine Konferenztische. Für größere Tische ist das **AXRESS** 45-Modul entweder mit 4 Netzdosen oder 2 Dosen und zwei USB-Ladeanschlüssen plus bis zu 9 Daten-/AV-Modulen geeignet.



Axxess 45



Gewährleistung den Schutz gegen das Eindringen von Flüssigkeit

Der **QIKFIT axressPLUS** ist ein rahmenloser, „perfekt bündiger“ Durchgangsanschluss für den Schreibtisch.

**AxxessPLUS** wurde entwickelt, um die anspruchsvollsten Schreibtischbenutzer zu befriedigen und sorgt für die hervorragende Verarbeitung der luxuriösesten Schreibtische. Gleichzeitig bietet es einfachen Zugang zu Strom- und Datendiensten.

Erhältlich mit zwei Türen oder einer Tür mit Bürstenleiste. Ausführungen in silber natur eloxiertem Aluminium oder ausgespartem natur eloxiertem Aluminium zur Aufnahme eines geeigneten Furniers.

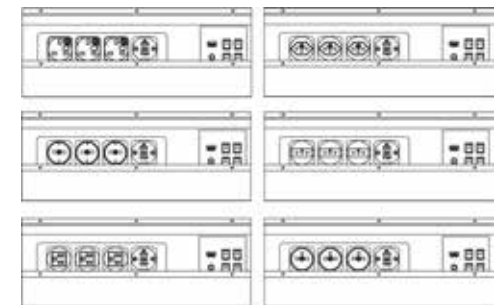

Examples only - other configurations available with twin lid with brush strip





push me pull you



AUCH ERHÄLTICH MIT QIKFIT

Unser **Push Me Pull You (PMPY)** Oberflächendeckel eignet sich perfekt für Besprechungstische mit 360 °-Zugriff auf den Benutzerport.

**PMPY** kombiniert eine nahezu bündige rotierende Deckelbaugruppe. Das integrierte Bürstenstreifen- und Kabelmanagementsystem ermöglicht das Schließen der Deckel, während der **PMPY** verwendet wird.

Der kompakte **PMPY 25** ist ideal für kleine Besprechungstische, während für größere Tische die **PMPY 45**-Einheit die meisten Anforderungen erfüllt.

Der **PMPY**-Deckel bietet eine ideale Lösung für den Zugriff unter der Oberfläche.



qikfit partner



**PARTNER** integriert die gesamte Palette der QikFit-Module in eine kompakte und elegante Lösung für Strom und Daten / AV Versorgung für alle Oberflächen, die sich somit ideal für die Installation in Bürotischen, Besprechungstischen und ähnlichen kommerziellen Anwendungen eignet.

Die **PARTNER** Einheit ist in schwarzem oder weißem hochfestem Polycarbonat erhältlich und optional vollständig vorkonfiguriert mit QikFit-Stromversorgungs-, USB-Lade- und Daten- / AV-Modulen Ihrer Wahl. Ein wesentlicher Vorteil von **PARTNER** gegenüber herkömmlichen Stromversorgungs- und Datenlösungen besteht darin, dass QikFit-Module vor Ort problemlos auf neue Konfigurationen umgestellt werden können, um den sich ändernden Benutzeranforderungen gerecht zu werden, oder um eine beschädigte Steckdose zu ersetzen. Die abgewinkelte Position der Steckdosen ermöglicht die Einhaltung der Anforderungen an das Eindringen von Flüssigkeit.

Bei Nichtgebrauch kann sich der Klappdeckel von **PARTNER** schließen, um ein nahezu bündiges Erscheinungsbild zu erzielen, wodurch die QikFit-Modulbuchsen sauber verdeckt werden. **PARTNER** wird komplett mit integrierten Ratschen-Sicherungskammern für eine schnelle werkzeuglose Installation in Tischoberflächen mit einer Dicke von bis zu 40 mm geliefert.



## qikfit tardis



Unsere QIKFIT **TARDIS**, welche in die Oberflächeneinheit eingelassen ist, eignet sich perfekt für Besprechungstische, die einen 360 °-Zugriff des Benutzers auf Strom- und Datensteckdosen benötigen. Sie können jetzt USB-Lade- und Daten- / AV-Module für das QikFit-System verwenden.

**TARDIS QF** kombiniert eine bündige Aluminium-Doppelklappdeckel Baugruppe, die im geöffneten Zustand das Strom- und Datenfach mit dem Kabelaufbewahrungsbereich freigibt. Das integrierte Bürstenstreifen- und Kabelmanagementsystem ermöglicht das Schließen der Deckel, während die QIKFIT **TARDIS** verwendet wird.

Die kompakte QIKFIT TARDIS 25-Einheit mit zwei Steckdosen, USB-Ladeanschlüssen und Daten- / AV-Steckdosen ist ideal für kleine Besprechungstische, während die QIKFIT **TARDIS 45**-Einheit mit vier Steckdosen, zwei USB-Ladeanschlüssen und bis zu fünf für größere Tische geeignet ist Daten- / AV-Steckdosen erfüllen die meisten Anforderungen.



Standard  
Eckoption

NEU  
Option mit  
abgerundeten  
Ecken

## qikfit genie



Unser **GENIE QIKFIT**-Montagemodul in Kombination mit den QikFit-Systemmodulen ist die perfekte Lösung für Arbeitstische, wenn maximale Funktionalität zu einem wettbewerbsfähigen Preis gewünscht wird.

Der aus Polycarbonat geformte **GENIE QIKFIT** besitzt einen Scharnierdeckel, der im geöffneten Zustand das große Steckdosen- und Datenkabelfach mit dem Kabelaufbewahrungsbereich freigibt. Die zwei Aussparungen im Deckel ermöglichen es, dass der Deckel im Betrieb sauber verschlossen werden kann, um die Stecker und Kabel zu verbergen.

**GENIE** kann entweder mit 4 Netzdosen oder 2 Netzdosen und TUF A+C-Ladeanschlüssen sowie mit bis zu 4 Keystone-Ausgängen plus VGA und Stereo ausgestattet werden.



GENIE- OE Electrics ● 67



# prism & platinum

Die ultimative Lösung für die Verteilung von Strom und Daten an Touch-Down-Desking- und Konferenztische, bei denen der einfache Zugriff auf Dienstprogramme von größter Bedeutung ist.

**PRISM** und **PLATINUM** bietet absolute Flexibilität, um die Anforderungen jeder Leistungs- und Datenanforderung zu erfüllen. **PRISM** und **PLATINUM** ist einfach zu bedienen und ermöglicht den Zugriff auf wichtige Versorgungsanschlüsse von beiden Seiten des Geräts, ohne den Arbeitsbereich zu beeinträchtigen.

Die Einheit kann geschlossen werden, wenn die meisten Verbindungen (einschließlich Anschlussstecker) hergestellt wurden, um eine flache Arbeitsfläche zu erhalten.

Serienmäßig in Silber und Schwarz. Andere Ausführungen sind abhängig von der Bestellmenge.



Genau richtig für versteckte und geteilte Stromversorgung



platinum



Fallstudien: Wyre Forest District Council. Furniture provided by Flexiform.

## Modulare Komponente

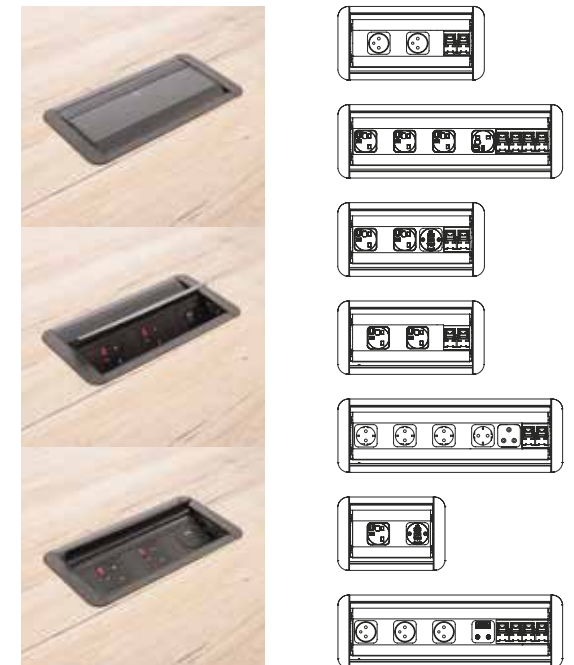
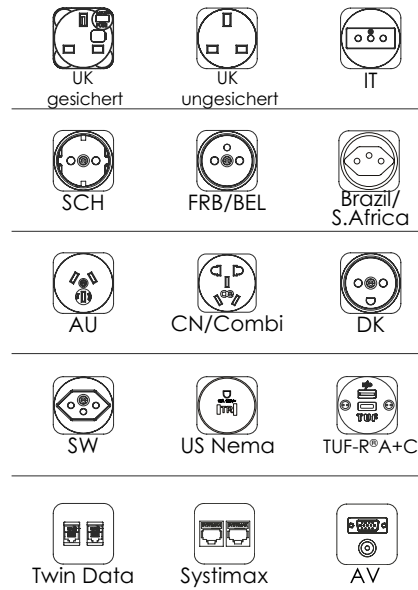



Perfekt zum Teilen von Strom

PEAK80  
Schwarze Datenbuchsen auf Anfrage erhältlich

### Modulare Komponente

- UK gesichert    UK ungesichert    IT
- SCH    FRB/BEL    SW
- AU    CN Combi    DK
- US Nema    Brazil/ S. Africa    TUF-R®A+C
- Twin Data    Systemax



PEAK60



ETL  
C LIMITED US  
Intertek

**PEAK** ist mit seinem auffälligen „Floating Surface“-Design ein eleganter neuer Ansatz für die Strom- und Datenverbindung in Besprechungstischen. Wählen Sie **PEAK** in klassischem gebürstetem Edelstahl mit schwarzen Sockeln oder in mattem Weiß mit grauen Sockeln für einen moderneren Look.

**PEAK** ist mit 6 oder 8 Steckdosen erhältlich und kann mit einer großen Auswahl internationaler AC-Steckdosen, dem führenden USB-Ladegerät OE TUF25W und einer Reihe von Daten- und AV-Optionen konfiguriert werden.

**PEAK** ist einfach zu installieren und erfordert trotz eines geringen visuellen Profils nur 50 mm Einbautiefe. Mit vier mitgelieferten M8-Schraubzwingen können Sie Peak sicher fixieren.



# podium

**PODIUM** bietet eine schlanke, flache Stromversorgungslösung für Workstations, öffentliche und private Bereiche, in denen Wechselstromsteckdosen, USB-Ladevorrichtungen und Daten- / AV-Anschlüsse erforderlich sind.

**PODIUM** ist aus extrudiertem Aluminium mit gebürsteter Edelstahl-Frontplatte und Endplatten gefertigt. Das schwebende Faceplate-Design kombiniert Stil mit Funktion und verleiht **PODIUM** nicht nur ein einzigartiges und elegantes Aussehen, sondern schützt die Steckdosen auch vor dem Austreten von Flüssigkeit in Bereichen mit hohem Risiko.

**Podium** ist in Versionen mit 2 und 4 Sockeln erhältlich und ist in Nordamerika für mobile und feststehende Möbel aufgeführt.



## Modulare Komponente

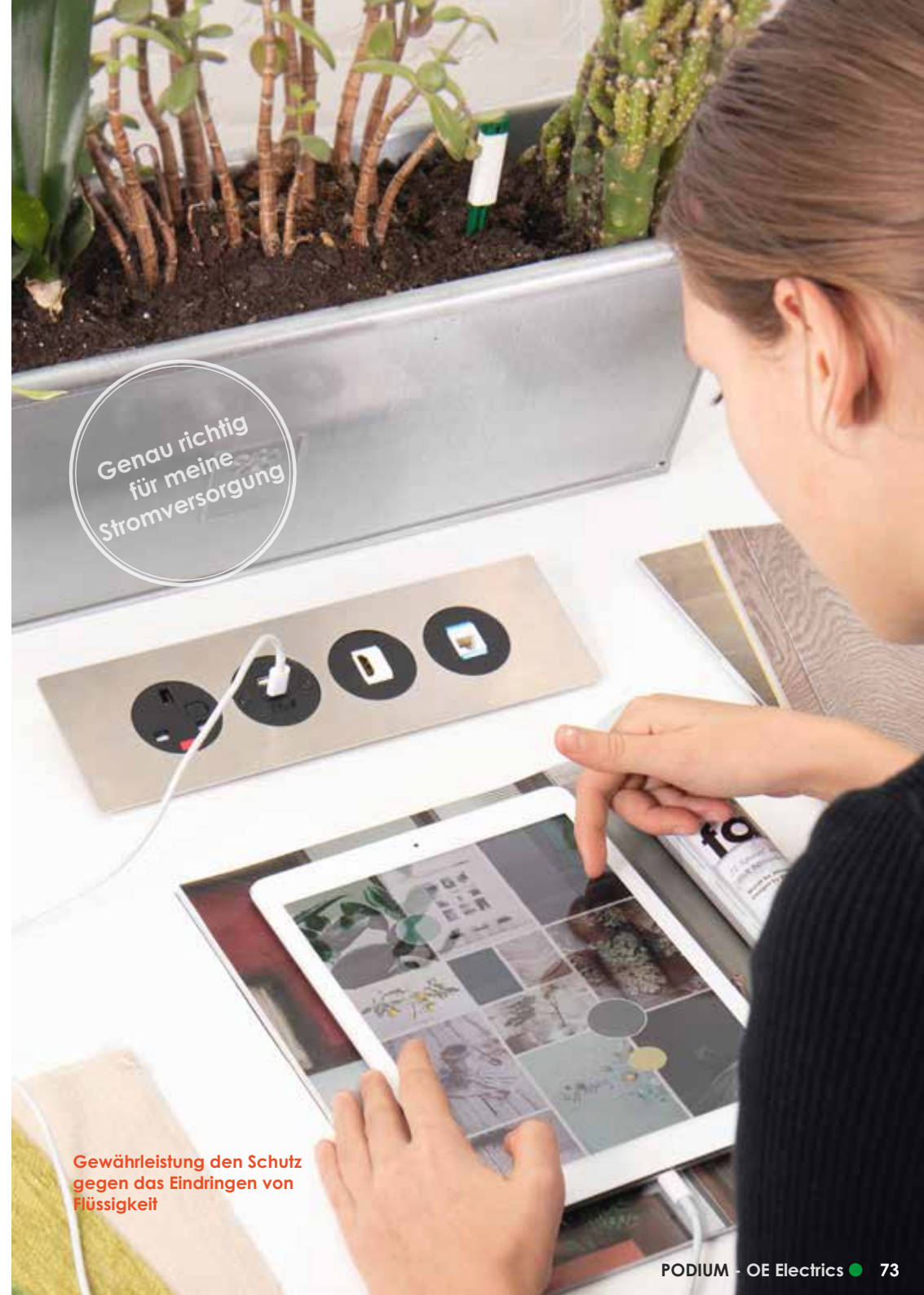
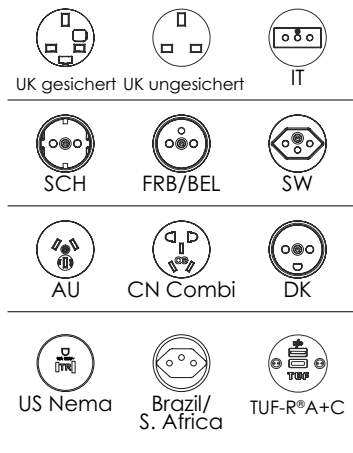

Gewährleistung den Schutz gegen das Eindringen von Flüssigkeit

## HX-Box

Um unser In-Desk-Portfolio abzurunden, eignet sich HX-BOX für Anwendungen, bei denen eine rechteckige Kontur nicht zur Ästhetik von Möbeln passt.

Die **HX-BOX** wurde hauptsächlich für Konferenz- / Besprechungsräume entwickelt und eignet sich für runde oder ovale Tische mit nahezu rahmenlosen Details.

Die Einheit sitzt in einer kreisförmigen Öffnung von nur 180mm.

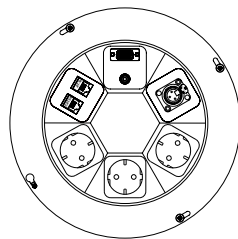
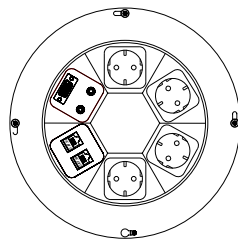
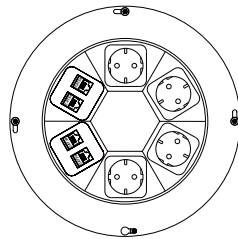
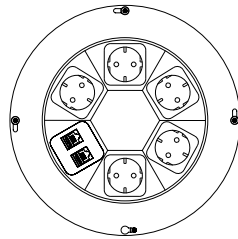
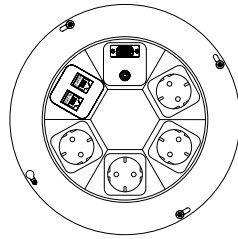

## pivot



Die Idee von OE Electrics hinter seinem neues In-Tisch Modul war ein automatisch öffnendes Strom- und Datenmodul auf den Markt zu bringen, welches gleichzeitig kompakt, einfach zu installieren, international kompatibel und technisch ausgereift ist. Dabei spielten ein schlankes und ästhetisches Design, sowie eine stabile Haptik ebenfalls eine wichtige Rolle

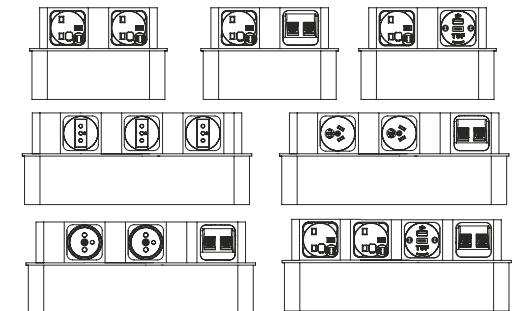

# pandora

**PANDORA** ist eine aufregende neue Lösung von OE Electrics zur Bereitstellung von Strom und USB-Ladung in Meetingbereichen. **PANDORA** passt in ein 128mm Durchgangsloch mit einem fast bündigen Profil, wenn es geschlossen ist.

Tolles Aussehen, einfache Installation und eine Auswahl internationaler Steckdosenoptionen sowie natürlich unser klassenführendes TUF-USB-Ladegerät machen **PANDORA** perfekt für Besprechungstische, Ruhebereiche und den Einsatz in Cafés und Hotels.

**PANDORA** ist aus weißem (9003) oder schwarzem PC / ABS gefertigt und bietet sowohl eine hervorragende Haltbarkeit als auch ein hervorragendes Aussehen. Als Alternative zur standardmäßigen Strukturlackierung kann das glatte Profil von **PANDORA** durch optionale Inlays aus gebürstetem Edelstahl verbessert werden.

## Modulare Komponente

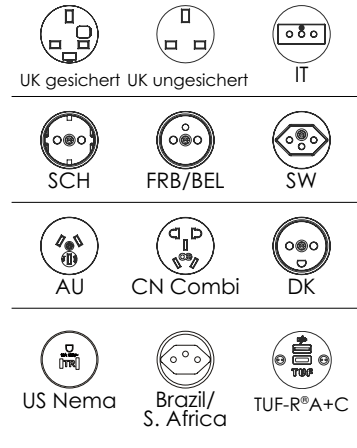

Genau richtig für versteckte und geteilte Stromversorgung



Gewährleistung von Schutz gegen das Eindringen von Flüssigkeit



## pascal



**PASCAL** ist eine stilvolle und innovative Neuerung des klassischen Pull-Up / Pop-Up-Power-Moduls für Besprechungstische. Durch den kompakten internen Federmechanismus bietet **PASCAL** eine Aufstellmöglichkeit in einer Einheit, die klein genug ist, um werkzeuglos in einer standardmäßigen Ø 80 mm-Durchgangsöffnung für den Schreibtisch installiert zu werden.

In seiner geschlossenen Position bietet **PASCAL** ein schnelles und komfortables 25-W-USB-Laden über zwei USB-Ladeverschlüsse mit Shutter-Schutz (1x Typ A und 1 x Typ C). Eine einfache Drehung der Abdeckkappe genügt, damit **PASCAL** durch die Arbeitsfläche springt und zusätzliche Wechselstrom-Daten- / AV-Buchsen freigibt.

## pablo



**KOMMT BALD mit ARC - unserer kabellosen Ladelösung**

Die Einfachheit des PABLO-Designs spiegelt sein einzigartiges Ziel wider: Sicheres, schnelles und effizientes USB-Laden vom Typ C und Typ A.

Mit seinen geschlossenen Steckdosen kann PABLO sicher in Arbeitsplatten, Café-Tische, Bars und Wartebereiche eingebaut werden, um eine sichere und schnelle Ladelösung zu bieten.

PABLO ist sowohl in Silber als auch in Schwarz erhältlich und passt problemlos in ein 80-mm-Loch - kein Werkzeug erforderlich! (79)

**Upgrade mit kabellosem Laden, siehe Seite 53**





**PROTON** wurde, wie der Name schon sagt, entwickelt, um AC-Strom oder USB-Schnellladung in seiner einfachsten Form bereitzustellen. **PROTON** wurde für den Paneleinbau in Möbeln entwickelt und präsentiert ein Einzel- oder Doppelsteckdosenmodul in einer stilvollen, silbernen, mattschwarzen, glänzend schwarzen oder verchromten Einfassung. **PROTON** wird einbaufertig als vorverdrahtete Einheit mit Netzkabel für einen landesüblichen Netzstecker oder Wieland-Anschluss geliefert. **PROTON** kann so konfiguriert werden, dass es je nach Bedarf Strom, USB-Schnellladung und/oder Daten bereitstellt.



**PLEYT** wurde entwickelt, um nicht nur Funktionalität mit modularen Leistungs-, Daten- und audiovisuellen Elementen zu bieten, sondern auch Design-Flair, das jede Umgebung ergänzt. Es besitzt einen stilvollen Edelstahlrahmen, der einen Hauch von Finesse verleiht.

Durch die Nutzung der zahlreichen modularen Komponenten von OE Electrics, einschließlich unseres neuen Twin USB-Schnellladegeräts, kann **PLEYT** für eine Vielzahl von Anwendungen konfiguriert und in den meisten Ländern der Welt eingesetzt werden. Sei es ein Media-Hub in einem Hotelzimmer, ein Strom- und Datenmodul in einem Büro oder eine flexible Ladestation in einem Showroom oder Ausstellungsstand, **PLEYT** erfüllt die Anforderungen mit Stil.





### Modulare Komponente

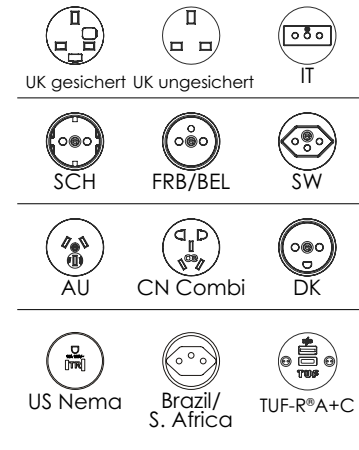

**PETRA** ist eine erstklassige Strom- und Datenversorgung für die Wandmontage von OE Electrics, entwickelt um sich perfekt in zeitgenössischen Büromöbeln zu integrieren.

Die vier Fassungsöffnungen von **PETRA** können mit UK- oder internationalen Steckdosen, sowie dem führenden USB-Ladegerät OE TUF-R® A + C 25W und Daten- / AV-Anschlüssen ausgestattet werden.

Die integrierten Befestigungsclips von **PETRA** ermöglichen die schnelle Montage vor Ort oder im Werk ohne Schrauben in Bildschirmen mit einer Dicke von 5 mm bis 15 mm.



## qikfit thick panel frame



KOMMT BALD!

## qikfit steel panel frame



KOMMT BALD!

Der **QikFit Thick Panel Frame (TPF)** ermöglicht es, dass Ihre Auswahl an QikFit-Modulen in vertikalen Platten mit einer Dicke von 3 mm bis 13 mm installiert werden kann. Eignet sich ideal für das QikFit-Modulsystem in Trennungswände, Besprechungskabinen und ähnlichen Büromöbelanwendungen.

Der **QikFit Thick Panel Frame** ist je nach Farbe Ihres ausgewählten QikFit-Moduls entweder aus schwarzem oder weißen texturierten Polycarbonat erhältlich. Verfügbar in nur einer Größe, aber mit der Flexibilität, dass Steckdosen-, USB-Lade- und Daten-/AV-Module installiert werden können.



Der **QikFit Edelstahlrahmen (SPF)** bietet bei allen Konfigurationen die gleiche Flexibilität wie der Kunststoffrahmen, jedoch mit der Eleganz gebürsteten Edelstahls.

Konstruiert für den vertikalen Einbau in Platten mit 10mm – 40mm Stärke schraubt man den SPF in die Innenseite des Ausschnitts. Die Befestigung an sich ist nach der Installation unsichtbar.

Mehrere **SPF** Einheiten können über Verbindungskabel mit Strom versorgt werden – eben Plug and Play. Somit können Sie mehrere Einheiten in z.B. ein Möbelstück integrieren und mit nur einer Stromeinspeisung versorgen.

## qikfit TUF A+C 25W

Das **QIKFIT TUF25W A+C** USB Lademodul bedeutet, dass sich Benutzer des QikFit-Systems nicht mit dem Zweitbesten zufrieden geben müssen, wenn es um das USB-Laden ihrer mobilen Geräte geht.

Die Bereitstellung eines USB-C Ladeanschlusses mit einer Leistung von bis zu 3 A bei kompatiblen Geräten macht Ihre QikFit- Investition zukunftssicher und liefert gleichzeitig einen USB-A-Anschluss mit einer Leistung von bis zu 2,5 A für Benutzer mit älteren Geräten.

Sowohl die Sicherheit als auch die Effizienz sind mit dem **QIKFIT TUF25W** aufgrund seines fortschrittlichen, kompromisslosen Schaltkreises garantiert, der einen vollen Überlastungs- und Kurzschlusschutz bietet und nach Sicherheits- und EMV-Standards zertifiziert ist.

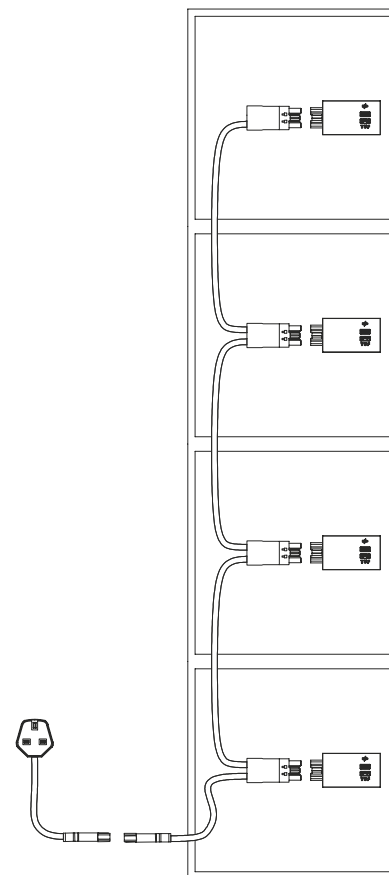



Der **POWERTOWER**, eine durch den Tisch“ Einheit bietet Zugriff auf die Arbeitsfläche für Strom und Daten und ist versenkbar. Bei Nichtgebrauch kann der **POWERTOWER** aus dem Blickfeld abgesenkt werden. Zur Verwendung wird der **POWERTOWER** einfach hochgezogen. In einigen Fällen kann der **POWERTOWER** während des Betriebs abgesenkt werden (bitte bei OE-Elektrik nachfragen).

Kappe und Tülle sind in schwarz oder weiß erhältlich.

### Modulare Komponente

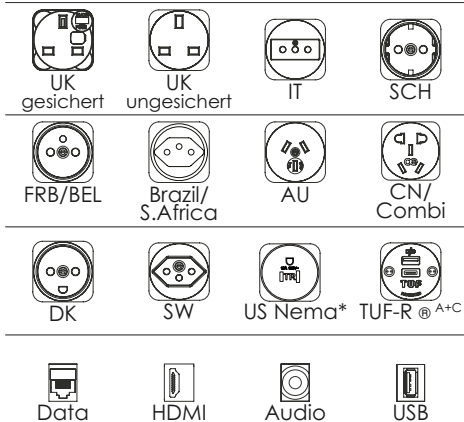

Basierend auf der **POWERBOX**-Serie kann **RACKBOX** für die meisten Konfigurationen von Strom-, Daten- und Telekommunikationsanschlüssen geliefert werden.

Die Geräte können bei Bedarf mit einer Reihe von Sicherheitsvorrichtungen einschließlich MCBs, RCDs, Überspannungsschutz und Master-Slave-Umschaltung geschützt werden. Die Steckdosen „Clean“ und „Dirty“ können durch eine zusätzliche Farbkodierung angezeigt werden.

Erhältlich in Schwarz, Grau oder Silber und Schwarz. Weitere Farben sind erhältlich, um die Gestelllackierung je nach Bestellmenge zu ergänzen.

### Modulare Komponente

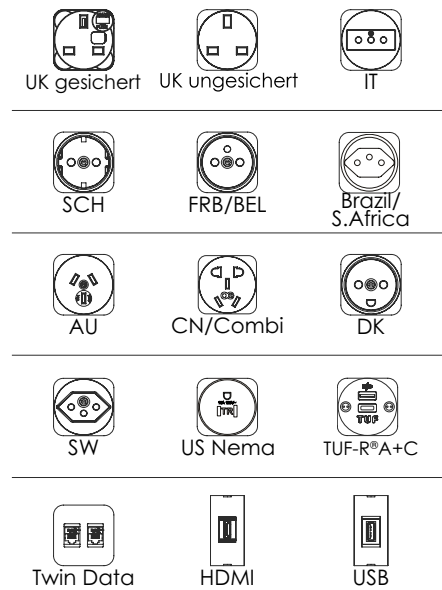



powerPOLE

Mit weniger als 80 mm Platz auf dem Schreibtisch kann **polarBEACON** entweder direkt auf der Oberfläche oder durch ein standardmäßiges 80-mm-Durchführungsloch montiert werden.

Der weiße **BEACON** ermöglicht dem Benutzer einen einfachen Zugang zu Strom und Daten. In Verbindung mit dem Untertisch-Kabelmanagement bietet **BEACON** eine umfassende Arbeitsplatz-Lösung.



polarBEACON

Modulare Komponente

- UK gesichert

UK ungesichert

IT
- SCH

FRB/BEL

SW
- AU

CN Combi

DK
- US Nema

Brazil/  
S. Africa

TUF-R\*A+C
- Twin Data

Systemax



**POWERPOLE** ist als Boden-, Decken-, Schreibtisch- oder Deckenlösung erhältlich und kann an mehreren Stellen entlang der Maststange mit mehreren Strom-, Daten- oder Audioausgängen installiert werden.

**POWERPOLE** ist für die meisten Branchen geeignet und erfüllt gegebenenfalls BS6396 oder BS7671.

# puma







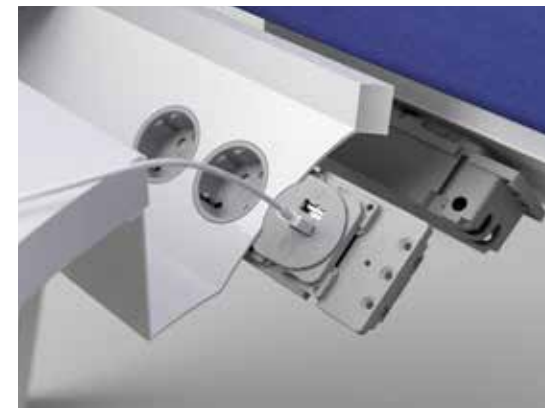







Eine superkompakte Paneel-Einheit, die eine flexible, modulare Strom- und Datenverteilung ermöglicht.

**PUMA** kann aber nicht nur an Paneelen angebracht werden, sondern ist in nahezu in jedem Möbelbereich zu finden, von Fussraumblenden bis hin zu Sitzmöbeln.

Es sind Netzsteckdosenformate für die meisten Länder zusammen mit einer Vielzahl von Datenanschlüssen verfügbar. Darüber hinaus bieten wir auch Spezialeinheiten mit Fernschaltern und/oder thermisch rücksetzbaren Sicherungen. Standardfarbe sind GRAU oder SCHWARZ, andere Farben sind ab bestimmten Mindestbestellmengen verfügbar.



## Modulare Komponente

 UK gesichert	 UK ungesichert	 IT
 SCH	 FRB/BEL	 Brazil/ S.Africa
 AU	 CN/Combi	 DK
 SW	 US Nema	 TUF-R®A+C
 Twin Data	 Systemax	 AV



Pluto - seite 108

# Lösungen Auf Oberflächen

Jedes  
OE-Produkt  
kann an Ihre  
Bedürfnisse  
angepasst  
werden...

ply	94
polarICE	96
blackICE	97
qikfit pace	98
phase	99
pearl	100
poco	101
pulse & pulse8	102
panda & panda8	104
pod	106
pitch	107
pluto & pluto8	108
pluto data cartridge	110
planet	111
pagoda	112



### Modulare Komponente

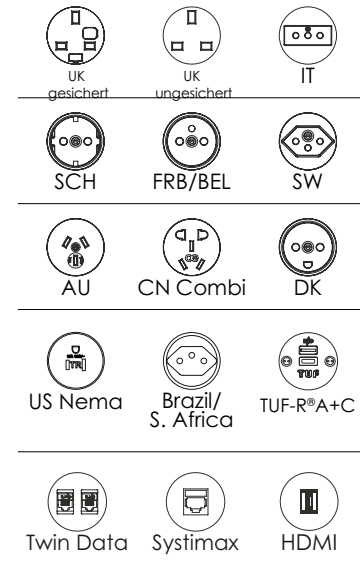

Durch die innovative Verwendung von Birkensperholz und Laminat bringt **PLY** die traditionelle Schreibtisch-Stromversorgung in eine aufregende neue Designrichtung.

**PLY** bietet eine Auswahl an Premium-Frontverkleidungen in „Alpine“-weiß (Egger) oder Fenix Grigio Bromo (Arpa) mattem Laminat, um die schwarzen Sockelblenden und die Montagehalterung zu kontrastieren oder zu ergänzen.

**PLY** ist sowohl in vertikaler 2-Gang- als auch in horizontaler 3-Gang-Version erhältlich, mit einer Auswahl an internationalen AC-Steckdosen, unserem führenden TUF 25W-USB-Schnellladegerät sowie Daten- und AV-Buchsen. Die integrierte Klemmschelle aus pulverbeschichtetem Stahl ermöglicht die Montage an der Tischkante.

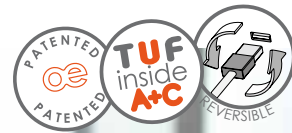

Als stilvoller Abschluss kann optional ein schwarz-weißes Kunststoff-Netz Kabel angegeben werden.



# polarICE & blackICE

**polarICE** und **blackICE** präsentiert die Strom- und Datenversorgung für den Schreibtisch in einem schlanken und coolen Design-Paket. Mit einer einzigartigen Auswahl an Optionen hinsichtlich Aussehen und Anpassung, polarICE und blackICE ist jetzt mit unserer fortschrittlichen TUF USB-Schnellladebuchse sowie landesspezifischen Netzsteckdosen und Daten- / AV-Modulen verfügbar.

**polarICE** und **blackICE** wurde entwickelt, um die Formanpassung vor oder nach der Installation des Geräts zu ermöglichen. Neben dem Aufschnappen von Aufsteckrahmen kann **PolarICE** und **blackICE** mit flachen, abgerundeten oder sogar kundenspezifischen Endkappen ausgestattet werden, um das Gesamtkonzept des Arbeitsplatzes zu berücksichtigen.

## Modulare Komponente

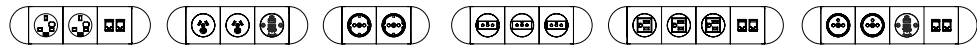
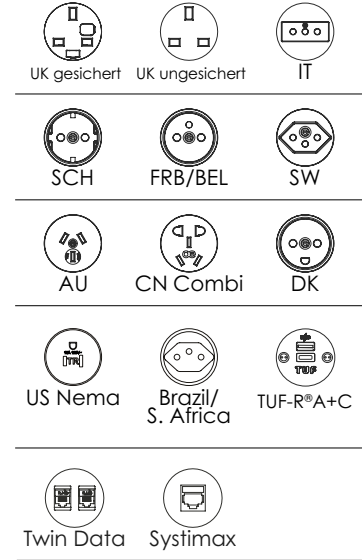

# polarICE



# blackICE



PolarICE und blackICE ist so konzipiert, dass Halterungen vor Ort geändert werden können.



## qikfit pace

KOMMT BALD!



**PACE** führt eine neues, innovatives Konzept für die Netz- und Datenanbindung am Schreibtisch ein, indem die Vorteile des modularen QikFit-Systems mit einem äußerst eleganten schlanken Gehäuse kombiniert werden. Außerdem ist **PACE** sowohl widerstandsfähig als auch funktional. Es kombiniert eine hochfeste pulverbeschichtete Aluminiumextrusion mit Endkappen aus geformtem Polycarbonat, die eine Durchzugsfunktion für Datenkabel beinhalten.

**PACE** ist in komplett Schwarz oder Weiß entweder als Gehäuse oder für Ihr ausgewähltes QikFit-Steckdosen-, USB-Lade- und Daten-/AV-Modul vollständig vorkonfiguriert erhältlich. Ein wesentlicher Vorteil von **PACE** gegenüber herkömmlichen Schreibtischsystemen ist, dass die QikFit-Module vor Ort ganz einfach gewechselt werden können, entweder für neue Konfigurationen bei sich ändernden Benutzeranforderungen oder um eine beschädigte Steckdose zu ersetzen.

**PACE** ist in drei Standardlängen erhältlich, die Konfigurationen von einfachen Doppelsteckdosen bis zu einer Steckdosen-, USB-Lade und Daten-/AV-Komplettlösung abdecken. Eine Klemme für die Schreibtischkante wird standardmäßig für die Befestigung von **PACE** an Arbeitsplatten mit einer Dicke von 5-35 mm geliefert. Jedoch sind auch andere Befestigungen je nach Möbelstück möglich.



## phase

**PHASE** ist ein aufregendes Konzept für Stromversorgungsmodule von OE Electrics, das sich ideal eignet, um in Büros, Hotels, Restaurants, Flughäfen und an vielen anderen Orten bequeme, aber diskrete Stromversorgung und Daten bereitzustellen.

Kompakt, robust und ohne Einschränkungen besticht **PHASE** durch seine innovative, unsichtbare Montagehalterung und die rück- oder bodenseitige Kabeleinführung, und kann einfach und sicher auf Schreibtischen, Tischen und Heimtextilien installiert werden.

**PHASE** ist entweder in Weiß oder Schwarz mit Ihrer Auswahl an grauen oder schwarzen Buchsen erhältlich. Die beiden Buchsenöffnungen können mit einer Kombination aus Strom- und Datensteckdosen aus dem umfangreichen OE – 42mm – Baukasten programm konfiguriert werden.



Genau richtig  
für meine  
Stromversorgung



**PEARL** benötigt nur einen minimalen Platz auf dem Schreibtisch oder hängt sogar an einem Bildschirm oder einer Werkzeugleiste. Dies ist der perfekte Weg, um den modernen Arbeitsbereich nach Europäischen Normen zu ergänzen.

In Verbindung mit Untertisch-Einheiten und geeigneten Kabelmanagementkomponenten bietet **PEARL** eine Gesamtlösung für Strom- und Datenverbindungen am Arbeitsplatz, die durch die Bereitstellung leicht zugänglicher Einrichtungen die Anforderungen des Disability Discrimination Act (DDA) erfüllt.

Modulare Komponente

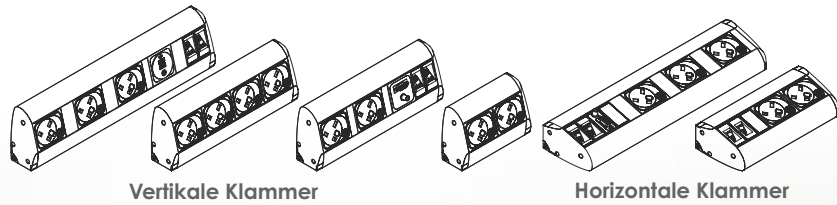
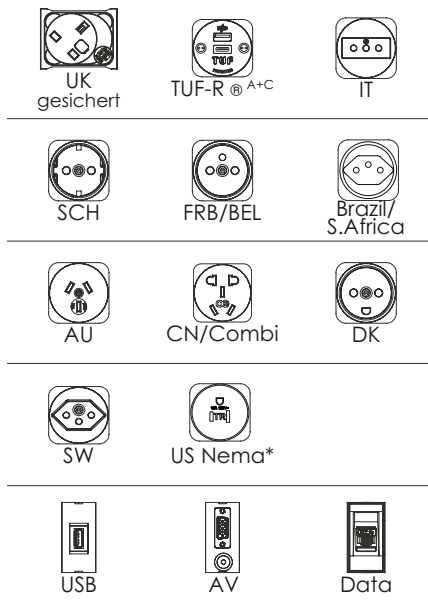

Genau richtig  
für meine  
Stromversorgung

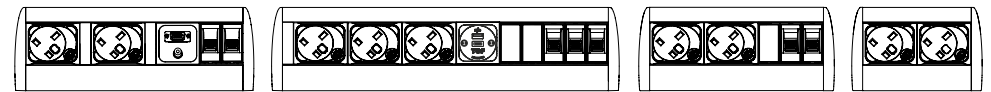

Der vertikal montierte **POCO** nimmt weniger als 50 mm Platz auf dem Schreibtisch ein, kann jedoch alle Konfigurationen bieten, die im modernen Büro benötigt werden. **POCO** eignet sich für Hot Desking, persönliche Stromversorgung sowie für die Erfüllung der Anforderungen des Disability Discrimination Act (DDA) am Arbeitsplatz, indem es auf der Arbeitsfläche allen zugänglich ist.

In Verbindung mit Untertisch-Einheiten bietet **POCO** eine Gesamtlösung für Strom- und Datenverbindungen am Arbeitsplatz.





Genau richtig für meine Stromversorgung

Kompaktes und elegantes Tischgerät für flexible modulare Strom- und Datenverteilung; Ideal für Schreibtische und Bildschirme. **PULSE** schwebt über dem Schreibtisch, lässt den Desktop los und nimmt seinen Einfluss auf das moderne Leben – saubere, einfache Linien mit einer unaufdringlichen Funktion und kompromisslosem Stil.

Standardfarben sind Grau und Weiß oder Schwarz und Weiß (Auswahl in bestimmten Ländern auf Schwarz und Weiß limitiert).

Verleihen Sie Ihrer Welt mit der neuen **PULSE8**-Serie von OE Electrics einen Hauch von Farbe. **PULSE8** basiert auf unserer meistverkauften Pulse-Einheit und kann jetzt in 8 lebhaften Farben mit schwarzer oder grauer Buchse bestellt werden.

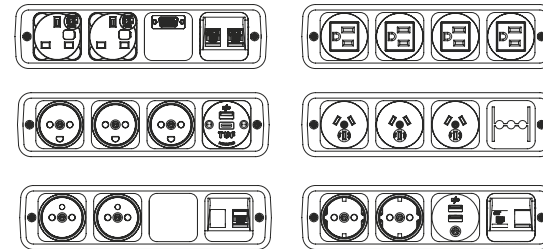

Modulare Komponente

UK gesichert	UK ungesichert	IT
SCH	FRB/BEL	Brazil/ S.Africa
AU	CN/Combi	DK
SW	US Nema	TUF-R® A+C
Twin Data	Systemax	AV



# panda

**PANDA** erfindet unser erfolgreiches **polarICE**-Konzept neu, indem es dekorative, einrastbare Endkappen und Fassungsrahmen mit einem unverwechselbaren und kompakteren Design kombiniert. Somit ergeben sich Funktionalität und Design für die anspruchsvollsten Projektanforderungen.

**PANDA** ist standardmäßig mit weißen Rahmen und schwarzen Endkappen und Fassungen für den kontrastreichen Panda-Look, weißen Rahmen und Endkappen mit grauen Fassungen für den klassischen **PolarICE**-Look oder nicht zuletzt in Schwarz erhältlich.



Genau richtig für meine Stromversorgung



# panda8

Als unterhaltsamere und unverkennbare Option, bestellen Sie doch **PANDA-8** mit einem einteiligen Aluminiumrahmen in einer unserer 8 Sonderfarben mit optionalen weißen Buchsen (nur UK BS1363 & TUF). Spezifische RAL-Farben sind verfügbar.



## Modulare Komponente

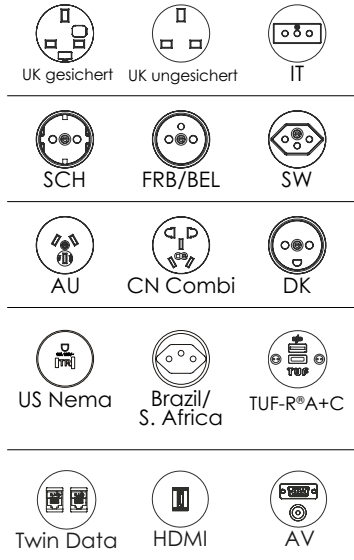





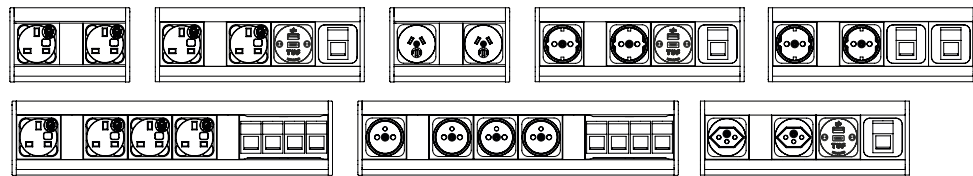









Ein Tischgerät, das eine ästhetisch ansprechende und dennoch praktische Lösung für Stromversorgungs-, Daten- und Telekommunikationsverbindungen des Desktops bietet. Besonders geeignet für Hot-Desking-Situationen oder einfach für die persönliche Stromversorgung Ihres Büros. **POD** -Einheiten können dabei helfen, die Anforderungen des Disability Discrimination Act (DDA) am Arbeitsplatz zu erfüllen, indem sie Einrichtungen bereitstellen, die für alle auf der Arbeitsfläche zugänglich sind.

Basierend auf einem Aluminium-Strangpressprofil in Längen von bis zu 3 Metern können **PODs** als Steckdoseneinheit, Datenstecker und andere Steckverbinder als umfassende Tischgeräteeinheit nach den genauen Spezifikationen des Kunden verwendet werden.



### Modulare Komponente

 UK gesichert	 UK ungesichert	 IT
 SCH	 FRB/BEL	 Brazil/ S.Africa
 AU	 CN/Combi	 DK
 SW	 US Nema	 TUF-R*A+C
 Twin Data	 Systimax	 AV

**PITCH** wurde aus dem Wunsch nach einer robuste und funktionale Lösung zur Strom- und Datenversorgung entworfen. Mit seinem festen pulverbeschichteten Gehäuse und einfachen Komponenten, bietet **PITCH** hohe Funktionalität ohne viel „Drum & Dran“. Somit ist es die perfekte Lösung für den Einsatz in einem Labor, einer Schule oder einem Büro wo Funktionalität und robuste Leistung Priorität haben. **PITCH** ist verfügbar mit all unseren internationalen Steckdosen, Datensteckdosen und A / V, sowie TUF + C 25W USB.



# pluto & pluto8



**PLUTO** erfüllt den Strom- und Datenversorgungsbedarf in informellen Räumen, wie es kein anderes Modul zuvor getan hat. Perfekt geeignet für Pausenbereiche, kleinere Tagungsräume und Kaffeetische, macht **PLUTO** das Teilen von Strom und Daten zum Vergnügen. Studien zeigen, dass Menschen in kleinen Gruppen viel effektiver arbeiten und neue Ideen von Menschen kommen, die paarweise arbeiten.

Mit mehr als 25 Jahren Erfahrung auf dem Markt und als Marktführer in Bezug auf Design sowie Funktionalität hat OE Electrics **PLUTO** entwickelt, um unseren Kunden eine Lösung zu bieten, die zu diesen neuen Arbeitsweisen passt.

**PLUTO** ist dank 3 Buchsen ideal für ein kleines Team, um Ihre Geräte mit herkömmlichen Netzsteckern oder USB zu versorgen/zu laden.



## Modulare Komponente

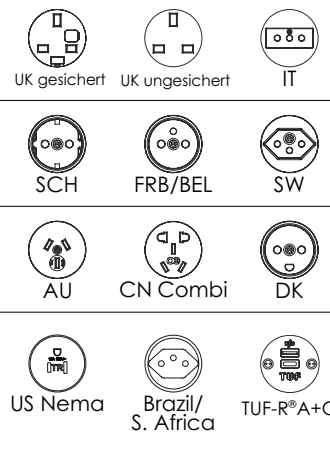

**PLUTO** ist standardmäßig in Hochglanz Weiss oder Matt Schwarz, aber auch in verschiedenen Spezialausführungen erhältlich. Fast jede Farbe kann aufgetragen und dann als Matt, Hochglanz oder mit dem „Soft-Touch“ Verfahren fertiggestellt werden.

Wir bieten eine enorme Auswahl an verfügbaren Mustern, die alle mittels eines Immersionstransfers hergestellt werden. Alle gemusterten **PLUTOs** können in matt, seidenmatt, glänzend oder soft touch lackiert werden. (Bitte werfen Sie einen Blick auf die Website für weitere Beispiele)



# pluto-datenkassette

Die **PLUTO DATENKASSETTE** wurde entwickelt, um das Standard-Pluto-Leistungsmodul um zusätzliche Daten- und AV-Anschlüsse zu erweitern. Dies ist eine aufregende neue Option für Besprechungstische, an denen eine herkömmliche Tischeinheit nicht geeignet ist.

Die Datenkassette passt einfach zum Bajonett auf die Pluto-Basis und kann daher vormontiert für neue Pluto-Modelle oder zur Nachrüstung bestehender Basis-Ausgangseinheiten geliefert werden. Genau wie beim Standard-Pluto wird ein Pluto mit angebrachter Datenkassette einfach in ein 80-mm-Durchgangsloch geklemmt, ohne dass dafür Werkzeuge benötigt werden.



planet

Genau richtig für meine Stromversorgung

## Modulare Komponente

Arbeit und Spaß können mit dem **PLANET** Desktop-Power-Modul von OE Electrics kombiniert werden. Mit seinem auffälligen kugelförmigen Design, lebhaften Farbkombinationen und dem optionalen LED-Ring ist PLANET ideal für Ihre Pausen-Bereiche, Cafés und Tagungsräume.

- |  |  |  |
|--|--|--|
|  |  |  |
|  |  |  |
|  |  |  |
|  |  |  |



LED-Ringoption





# pagoda

**PAGODA** ist eine stilvolle neue Lösung von OE Electrics, die den vom Benutzer zugänglichen Netzstrom, USB-Ladevorrichtungen, Daten- und AV-Anschlüsse für den Konferenztisch bereitstellt. Nicht nur stylish und funktional, sondern auch schnell zu installieren. **PAGODA** wird einfach in ein Standard-Durchgangsloch von 80 mm geklemmt.

Die hochwertige Verarbeitung definiert **PAGODA**. Das einteilige gebogene Oberteil ist aus gebürstetem Edelstahl erhältlich. Spezifizieren Sie **PAGODA** mit einer unserer LED-Beleuchtungsoptionen für ein noch markanteres Erscheinungsbild.

## Modulare Komponente

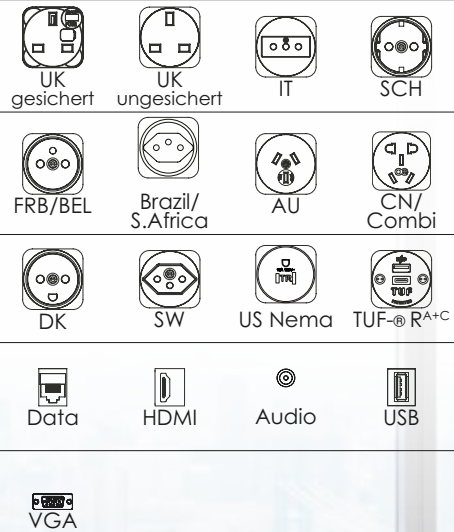

# Lösungen Unter Oberflächen



Powerbar 2P20 - seite 122

Jedes  
OE-Produkt  
kann an Ihre  
Bedürfnisse  
angepasst  
werden...

powerbox	118
databox	119
qikbox & qikbox databox	120
powerbar 2P20	122
powerunit	123

## Unter Oberflächen

Während OE in der Lage ist, marktführendes Design zu bieten, vergessen wir nicht unsere Wurzeln oder das freie Verkabelungssystem. Wir bieten eine breite Palette an Untertisch-Strom- und Datenlösungen, für den Anschluss von einer nationalen Steckdose gemäß den einschlägigen Normen (wie BS6396 oder UL962) oder direkt von der festen Verkabelung über ein frei verkabeltes Stromverteilungsnetz (gemäß Normen wie BS7671 oder IEC60884).

Für welche Einheiten Sie sich auch entscheiden, unsere GB-Steckdosen sind ASTA-zertifiziert, unsere internationalen Steckdosen sind NEMKO-geprüft und nach relevanten internationalen Normen zertifiziert. Unsere Produktionsstätte wird von Intertek/ETL laufend auf BS- und UL-Anforderungen getestet, um unseren Kunden zu versichern, dass unsere Qualitäts- und Sicherheitsgarantien von unabhängiger Seite bestätigt werden.

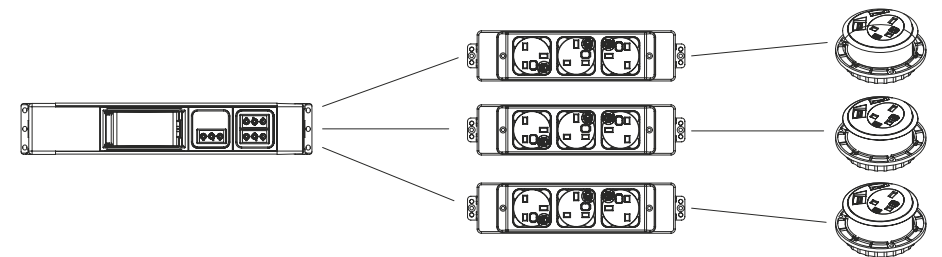

# powerbox

Vielseitige Einheit, die eine Vielzahl von Konfigurationen in einem konzentrierten Raum ermöglicht. Basierend auf einem Aluminium-Strangpressprofil kann die **POWERBOX** zur Unterbringung von Netzsteckdosen, Datensteckverbindern, AV-Steckverbindern und anderen Steckverbindern als umfassende Unterbaueinheit nach den genauen Spezifikationen des Kunden verwendet werden. **POWERBOX** kann auch als Stromverteilungseinheit konfiguriert werden, um MCBs, RCBOs, Filter und andere spezielle Anforderungen mit

Einrichtungen für den Anschluss an eine Unterbodenschiene aufzunehmen. In diesem Format kann die **POWERBOX** auch eine Schnelltrenneinrichtung enthalten, die für 32A ausgelegt ist.

Bei vertikaler Montage eignet sich die **POWERBOX** besonders für den Einsatz in Racks oder Serverschränken.

Die **POWERBOX** bietet nahezu unbegrenzte Möglichkeiten – bitte sprechen Sie OE Electrics an, um Ihre genauen Anforderungen zu besprechen.

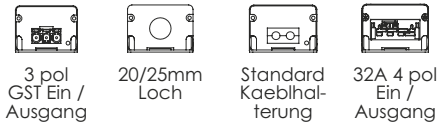
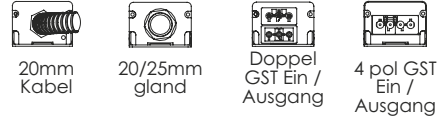

## Modulare Komponente

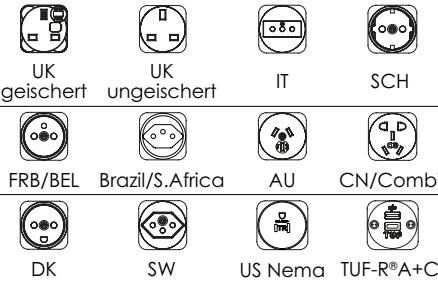

M<sup>2</sup> Connector



32<sup>A</sup> Bayonet Connector



# databox

**DATABOX** kann als eigenständiges Modul für Netzwerkanwendungen oder als ergänzende Dateneinheit zu **POWERBOX** verwendet werden, da es die gleiche Legierungsextrusion aufweist.

Eine Frontblende mit vier Öffnungen ermöglicht die Verwendung von RJ45-Steckdosen mit hoher Dichte unter Verwendung der Industriestandard-Öffnung 6C. Durch die Einbindung mehrerer davon in eine erweiterte Extrusion kann eine große Anzahl von Datenanschlüssen in einer kompakten Einheit bereitgestellt werden.





**QIKBOX** ist eine vielseitige und kostengünstige Lösung zur Verwendung von QikFit-Systemmodulen für die „Unter-Tisch“ Stromversorgung und Datenbereitstellung.

Das **QIKBOX-GEHÄUSE** aus ABS in der Länge QF45 ist für die werkseitige oder Vor-Ort-Konfiguration mit verschiedenen Kombinationen aus QikFit-Strom, USB-Aufladung und Daten- / AV-Modulen ausgelegt.

**QIKBOX** ist standardmäßig mit Schraubbefestigungsklammern für den sicheren Einbau in Möbel ausgestattet. Alternativ sind Befestigungsklammern für die Befestigung der QikBOX an OE QikTray- und Pathway-Kabelrinnen und das Easy Clamp-System erhältlich.

**KOMMT BALD!**

**NEU!**

## qikbox databox

Das **QIKBOX-GEHÄUSE** ist ideal für die Bereitstellung einer einfach zu installierenden und umkonfigurierbaren Daten- und AV-Anschlussbox.

Mit bis zu 8 Daten- / AV-Buchsenbaugruppen mit Anschlussdrähten. Falls erforderlich, können Markendaten bereitgestellt werden, um die vollen Channel Gewährleistung beizubehalten.



# powerbar 2P20

















Der brandneue **POWERBAR 2P20** kombiniert zwei UK-abgesicherte Steckdosen mit fester Position und zwei Öffnungen, die auf Bestellung mit einer Auswahl von Wechselstrom, USB-Ladevorrichtungen und Daten- / AV-Buchsen aus der neuen 42-mm-Serie von OE konfiguriert werden können. Große Zusatzfunktionalität bei traditioneller POWERBAR-Zuverlässigkeit und Wertigkeit.

Durch Gehäuse-Schraubbefestigungen und Zubehörclips sowie den optionalen neuen Einbaurahmen für die Paneele aus satiniertem Silber können **POWERBAR 2P20** auf vielfältige Weise an Kabeltrays, Bildschirmen und anderen Möbelpaneelen angebracht werden.



## Modulare Komponente















 UK gesichert	 UK ungesichert	 IT
 SCH	 FRB/BEL	 SW
 AU	 CN Combi	 DK
 US Nema	 Brazil/ S. Africa	 TUF-R®A+C
 Twin Data	 HDMI	 AV



# powerunit



## Modulare Komponente

 UK gesichert	 UK ungesichert	 IT
 SCH	 FRB/BEL	 Brazil/ S. Africa
 AU	 CN/Combi	 DK
 SW	 US Nema	 TUF-R®A+C
 Twin Data	 Systemax	 AV

Kompakte Einheit für flexible, modulare Strom- und Datenverteilung, ideal für Bürotische und Bildschirme, für die eine begrenzte Anzahl von Steckdosen erforderlich ist. Standard-Einheiten sind ab Lager verfügbar.

**POWERUNITs** können auch spezifiziert werden, um bestimmte Anforderungen zu erfüllen. Netzsteckdosenformate für die meisten Länder zusammen mit einer Vielzahl von Datenanschlüssen.

Spezialeinheiten mit Fernschaltern, thermisch rücksetzbaren Sicherungen, Power Cleanern. Die Standardfarbe ist schwarz, andere Farben sind bei Mindestbestellmenge verfügbar.



POSE - seite 128

# Lösungen Egal wo

Jedes  
OE-Produkt  
kann an Ihre  
Bedürfnisse  
angepasst  
werden...

pelican	126
pelican duo	127
pose	128
pendulum	129
pisa	130
powerstation	131
poseur table	132



## pelican duo

**PELICAN** ist eine flexible und bequeme Lösung, um Strom und USB-Aufladung in zuvor nicht mit Strom versorgten Bereichen zu ermöglichen. Dank des modernen Designs und der fortschrittlichen Technologie können Benutzer ihre Geräte überall aufladen. Die elegante, stabile Konstruktion des **PELICAN** kann leicht verschoben und positioniert werden, um den Anforderungen der Situation zu entsprechen.

**PELICAN** eignet sich perfekt für weiche Sitzgelegenheiten, Pausen-Bereiche und ist auf hohe Beanspruchung wie Cafés, Hotelfoyers und Flughäfen ausgelegt. **PELICAN** ist in verschiedenen dynamischen Farbkombinationen und in 600 mm oder 900 mm hohen Versionen erhältlich und lässt sich in jede Raumgestaltung integrieren.

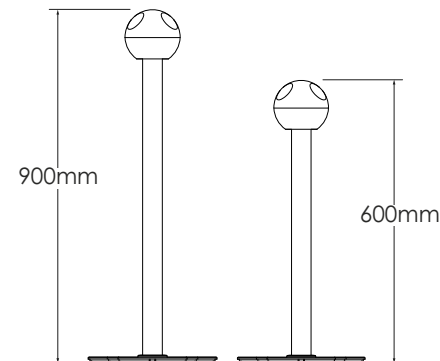

### Modulare Komponente

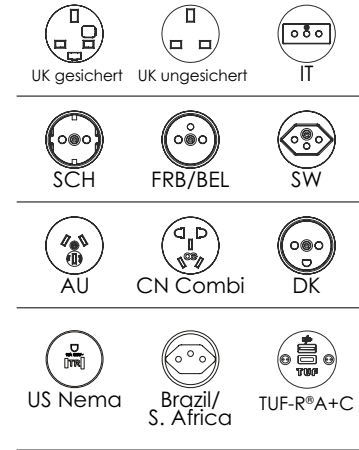

**PELICAN DUO** bietet 6 Steckdosen, 6 TUF-R®A + C oder eine beliebige Kombination der beiden, alle an einem einzigen Netzkabel und Stecker.

**PELICAN DUO** kommt zu dir! Egal, ob Sie sich in einem Hotelfoyer, einem Breakout-Bereich, einem Café oder einer Flughafenlobby befinden, wir haben alles für Sie!

**PELICAN DUO** ist in einer Höhe von 900 mm oder 600 mm für eine Vielzahl von Bereichen und Verwendungszwecken erhältlich und macht den Zugang zur Stromversorgung leicht zu finden und zu bedienen.

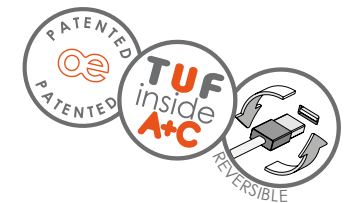



# pose



**POSE** ist eine einzigartige und vielseitige Lösung des OE-Designteams, die eine bequem zugängliche Strom- oder USB-Ladebuchse in Sitzbereichen bietet.

**POSE** wird standardmäßig mit dem flexiblen verchromten oder dem schwarzen Schwanenhals geliefert, der auf einem beschwerten Sockel befestigt ist, kann aber auch mit maßgeschneiderten Befestigungen für die direkte Montage an Möbeln, Sitzgelegenheiten oder sogar Krankenhausbettgestellen bestellt werden.

**POSE** ist entweder mit einer schwarzen oder weißen Buchse erhältlich, und für den letzten Schliff kann die weiße Standard-Buchseneinfassung in Schwarz oder in einer der 8 Standardfarben bestellt werden.

## Modulare Komponente

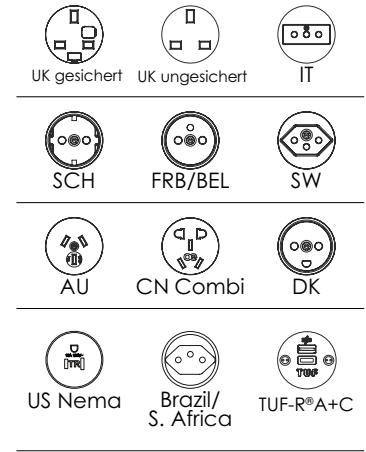

# pendulum & pendulum cradle

Weniger ist definitiv mehr mit unserem „minimalistischen“ **PENDULUM**-Leistungsmodul. **PENDULUM** wurde entwickelt, um dem Benutzer eine einfach zu ortende Strom- oder USB-Ladebuchse zu bieten. Mit seinen aufregenden Sockel- und Lünettenfarben bietet **PENDULUM** nicht nur Stil, sondern auch einen Farbtupfer am Arbeitsplatz.

Ein einzelnes **PENDULUM**-Modul kann mit unserem speziellen Chrom-Montagekäfig mit optionaler Kabelaufwicklung sicher unter einer Tischkante befestigt werden. Alternativ können bis zu drei **PENDULUM**-Module bequem in der Mitte eines Besprechungstisches mit unserer 80-mm-Ösenhalterung **PENDULUM Cradle** angeordnet werden.



Genau richtig für meine Stromversorgung

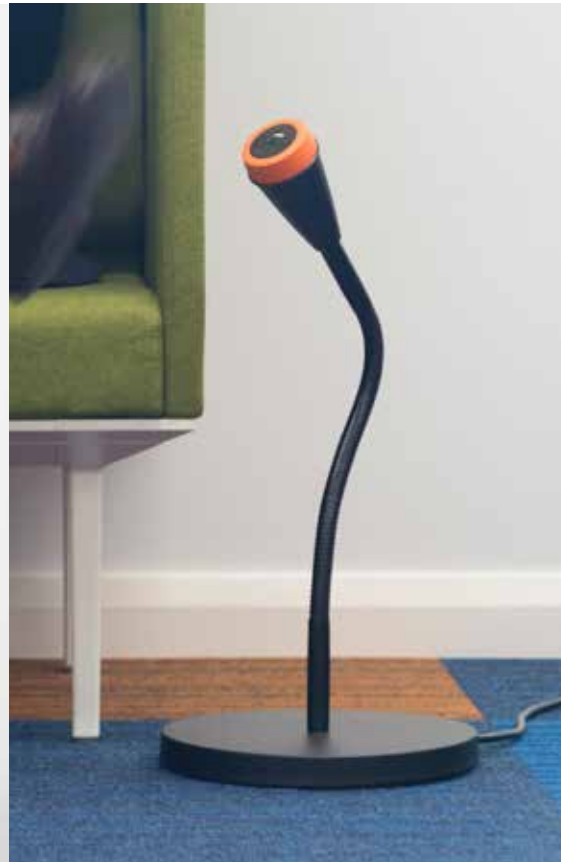

Genau richtig für meine Stromversorgung



Basierend auf OE-Elektrik-Standardprofilen stellt **PISA** eine vielseitige Lösung für Cluster-Arbeitsplätze vor. Mit 6 Seiten kann **PISA** mit einer Reihe von Optionen angegeben werden, um jedem Benutzer eine umfassende Auswahl an Diensten zur Verfügung zu stellen. Bitte sehen Sie sich die modularen Komponenten an.

Im Kern des Arbeits-Clusters montiert, eignet es sich besonders für Call-Center,

Arbeitsbereiche im Bibliotheksstil oder für (Wechselarbeitsplätze) Hot-Desking-Umgebungen.

**PISA** kann mit einer Abdeckkappe ausgestattet werden, um sich den umgebenden Arbeitsplatten anzupassen oder die Möbeloberflächen zu ergänzen.

## powerstation

**POWERSTATION** bietet eine schlanke Strom- und Datenverteilungseinheit mit fünf vollständig getrennten Abschnitten.

Die **POWERSTATION** ist in einer Länge von bis zu drei Metern erhältlich und bietet eine kompakte Lösung für die Energieverteilung im Büro.

**POWERSTATION** kann durch den Schreibtisch, unter dem Schreibtisch, über dem Schreibtisch oder in der Mitte des Raums angebracht werden. Die Befestigungsmöglichkeiten der **POWERSTATION** sind freistehend oder können an Möbeln befestigt werden.

### Modulare Komponente



UK  
gesichert



UK  
ungesichert



IT



SCH



FRB/BEL



Brazil/  
S.Africa



AU



CN/Combi



DK



SW



US Nema



TUF-R\*A+C



Twin Data



Systemax



AV





**POSEUR** eignet sich perfekt für Ausstellungen und ungezwungene Besprechungsbereiche und bietet tragbare, freistehende Stromversorgung und USB-Aufladung in kompakter und praktischer Form. **POSEUR** ist mit dem PLUTO Ihrer Wahl

und einer weißen Tischplatte erhältlich, die sich perfekt für das Branding eignet, einfach einstecken und schon geht's los! Alternative Höhen verfügbar; Bitte kontaktieren Sie das Verkaufsteam für weitere Informationen.



**NEU!**

poseur table

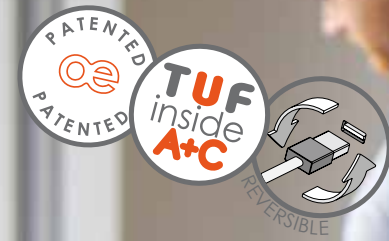

# Lösungen Zubehör



Pathfinder - seite 138

Jedes  
OE-Produkt  
kann an Ihre  
Bedürfnisse  
angepasst  
werden...

qiktray	136
pathfinder	138
trunking & polarspine	139
grommets	140
cables	142
patch leads	144
wieland	146

qiktray

NEU!



QIKTRAY 600 mm

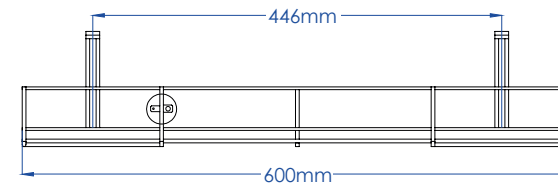

QIKTRAY 900 mm

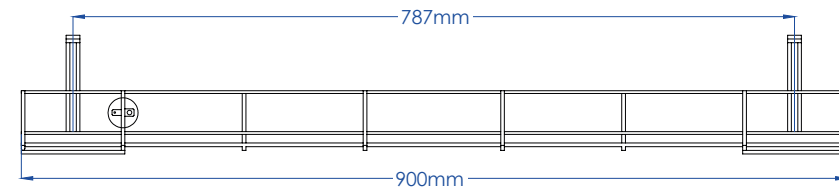

Der **QIKTRAY** bietet eine einzigartige Kombination an Funktionen: schnelle Installation, Robustheit, Vielseitigkeit, Ästhetik und eine Konfigurierbarkeit, die bisher bei keinem anderen Kabelmanagementsystem vorhanden ist.

Der **QIKTRAY** wurde so konzipiert, dass QikFit-Steckdosen-, Daten- und AV-Komponenten ganz einfach direkt auf der Vorder- oder Rückseite des Korbs „geklickt“ werden können, ohne dass separate Halterungen, Klemmen oder Komponenten erforderlich sind. Auch ist es möglich, die einzelnen Körbe zu stapeln, um innerhalb von Sekunden eine robuste Lösung aus mehreren Ebenen zu erhalten.

Diese Funktionen in Kombination mit den integrierten Halterungen machen den „**QIKTRAY**“ zu dem bevorzugten Korb, wenn Sie eine schnelle Installation wünschen.

Der **QIKTRAY** ist einfach der intelligenteste Korb auf dem Markt: „Weniger ist so viel mehr“.



Die einzelnen Körbe sind stapelbar, sodass Sie ohne zusätzliche Halterungen innerhalb von Sekunden ein stabiles, zweistöufiges System erhalten.

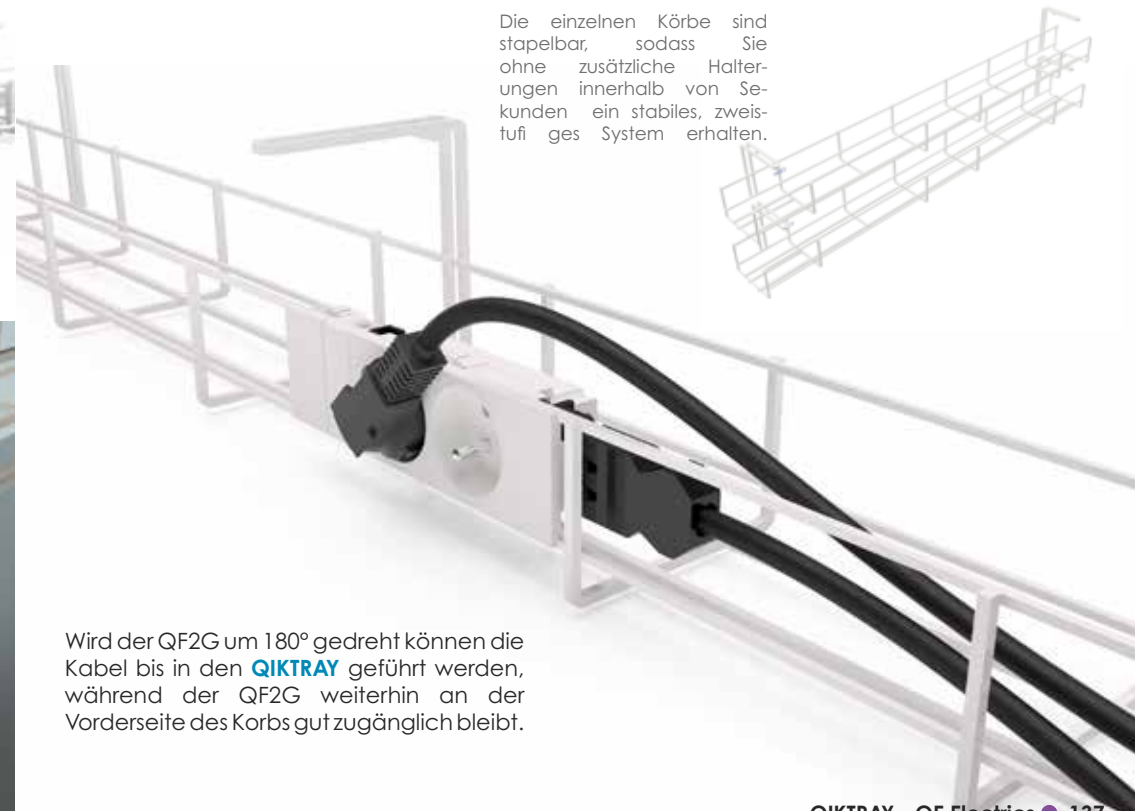

Wird der QF2G um 180° gedreht können die Kabel bis in den **QIKTRAY** geführt werden, während der QF2G weiterhin an der Vorderseite des Korbs gut zugänglich bleibt.

## pathfinder

Das **PATHFINDER**-System von OE Electrics wurde aus 25 Jahren Erfahrung in der Lieferung von Kabelmanagement-Produkten entwickelt, um eine vollständige vertikale Kabelmanagement-Lösung von Boden zu Tisch, von Boden zu Decke oder von Decke zu Schreibtisch zu bieten.

Die wichtigsten Funktionen von **PATHFINDER** sind:

- Ausziehbare Abschnitte für fest montierte Schreibtische, höhenverstellbare Schreibtische oder Deckenabschlüsse
- Eine breite Palette an Befestigungsmöglichkeiten für Boden, Schreibtisch und Decke für ein umfassendes Kabelmanagement der Kabel
- Interne Trennung für Strom- und Datenkabel

Kombinieren Sie **PATHFINDER** mit der QIKTRAY-Kabelrinne für ein optimales Kabelmanagement.



Weiß



Silber



Durchsichtig



Schwarz



## trunking



Dual-Rigid-Kanal mit drei Abteilen, der eine einfache Installation der Verkabelung ermöglicht, indem die weichen Kunststoffabdeckungen durchgezogen werden.

Bietet die notwendige Trennung von Strom- und Daten- / Telekommunikationskabeln, die von BS6396 benötigt werden.

Selbstklebende Rückseite zur Befestigung an glatten Oberflächen. Kann zur zusätzlichen Sicherheit auch verschraubt werden.

Verfügbar in Längen bis 3,2 m. Schnittlängen auf Bestellung lieferbar

## polarspine



Der **POLARSPINE** besteht aus stranggepresstem Aluminium und bildet einen sehr starken, starren und leichten vertikalen Schutz für Strom- und Datenkabel.

Mit einem Durchmesser von 72mm und entweder zwei oder drei völlig getrennten Sektionen bietet die **POLARSPINE** ein robustes und gleichzeitig sehr stilvolles Kabelmanagementsystem.

Der **POLARSPINE** gehört zur Produktfamilie POLAR und ist als POWERPOLE mit Strom- und Datenausgängen für eine Gesamtlösung für den Arbeitsbereich erhältlich.

**POLARSPINE** kann vom Boden bis zum Schreibtisch oder vom Boden bis zur Decke verwendet werden. Bitte geben Sie die Höhe des Tisches oder der Decke an, wenn Sie ein Angebot anfordern.

## pathfinder tülle

**PATHFINDER**-Bodentülle ist die erste ihrer Art, die **VOLLSTÄNDIGEN KABELSCHUTZ** vom Schreibtisch zum Unterboden ermöglicht, in Kombination mit der **PATHFINDER**-Verbindung.

Die **PATHFINDER**-Bodentülle wurde für **QUICK-FIT**-Verbindungen mit Standardausschnitten von 5 Zoll/125-128 mm konzipiert und kann als konventioneller Bodendurchlass verwendet werden, sodass Strom-/Datenkabel einschließlich 16-mm-Schlauch durch die Seitendeckel geführt werden können.

Bei Verwendung mit der **PATHFINDER**-Verbindung und dem **PATHFINDER** Tüllenadapter können auch mehrere 20 mm/25 mm-Datenschläuche untergebracht werden.

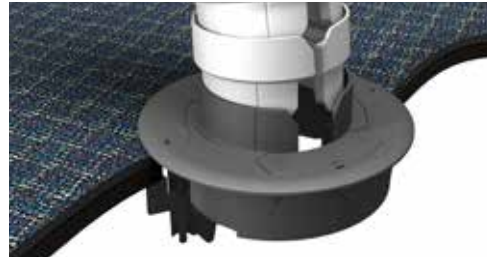

**PATHFINDER** integrated floor grommet

## pathfinder zipper



**PATHFINDER** KABEL-„ZIPPER“ ZUM EINFACHEN VERLEGEN VON KABELN

## brush grommet

Eine erstklassige Bürstenstreifentülle zum Einbau in eine 80 mm-Tischöffnung nach Industriestandard. Die aus hochfestem, feuerfestem Polycarbonat gefertigte OE-Bürstendurchführung wird mit einer von Hand angezogenen Sicherungsmutter sicher in Position gehalten.



Die Tülle nach Industriestandard kann in bestehende erhöhte Bodenöffnungen eingebaut werden.

Tüllenadapter (Bajonettsverbindung)

Schaum-Luftsperrung für unter Druck stehende Böden

Befestigter Seitendeckel (Werkzeug)

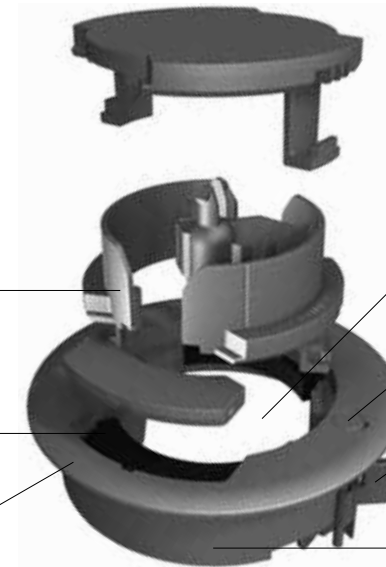

IEC 61534-22 compliant

Durch die große Öffnung in der Mitte können Standardabzweigstecker und sogar **POWERBOX**-PDUs mit installierten **RCBOs** durch den Boden geführt werden

Schraubkappen

OPTIONALE Vierteldrehungsfederklemmen für 10 mm - 50 mm Böden

STANDARD-Push-Fix-Halterungen passen in Löcher von 125 mm - 128 mm (5 Zoll)



## powered grommet

Das **POWERED GROMMET** ist eine Adaption der 128-mm-Bodentülle und bietet mit einer Tiefe von nur 104 mm ein effektives Mittel zur Energie- und Datenbereitstellung auf Bodenebene. Das **POWERED GROMMET** eignet sich besonders zur Stromversorgung von Reinigungsgeräten.



## Überspannungsschutz-J-Koppler



- Der OE-Überspannungsschutz-J-Koppler bietet Inline-Überspannungsschutz für Geräte mit GST-Anschluss.
- Bietet einen Schutz von 6,5 kA
- Dual-Aktiv-zu-Neutral und Neutral-zu-Erde-Schutz zum Schutz vor Differential- und Gleichtaktstößen
- 20A Durchsatzkapazität
- Thermosicherung zum Schutz vor weiteren Schäden nach einem Stromstoß
- Der einfach zu montierende J-Koppler bietet Schutz für Arbeitsplätze

## Thermischer Inline Überlastschutz



### Kompatible Netzkabel:

- 3-adriges 1.0mm<sup>2</sup> Kabel
- 3-adriges 1.5mm<sup>2</sup> Kabel
- 14AWG-Kabel
- 3 -adriges 2.5mm<sup>2</sup> Kabel

Alle Kabel können auf eine Länge Ihrer Wahl hergestellt werden.

Die thermische Überlastung in der Leitung soll fest mit dem Netzkabel mit dem Netzstecker oder mit den Starterkabeln verbunden sein.

Der **thermische OE Inline Überlastschutz** ist ideal, wenn lokal ein Überlastschutz erforderlich ist. Ob aufgrund gesetzlicher Vorgaben oder wenn der Verteiler nicht leicht zugänglich ist.

Der **thermische Inline Überlastschutz** ist mit einem 10A-, 12A- oder 15A-Schutz erhältlich und erfüllt die gesetzlichen Anforderungen in Australien, wo er für 3 oder mehr Steckdosen benötigt wird und in den USA, wenn 4 oder mehr Steckdosen vorhanden sind.

Der **thermische Inline-Überlastschutz** bietet einen bequemen Schutz, wenn wenig Platz zur Verfügung steht und der Zugang zur Hauptverteilerplatine nicht verfügbar ist.

Der **thermische Inline Überlastschutz** kann auch lastseitigen Schutz für Geräte bieten, die an stromversorgungsseitige Stromkreise höherer Nennleistung angeschlossen sind.

### Thermische Inline-Überlastungen

dienen dazu, die internen Kontakte im Falle eines Stromflusses zu öffnen, wenn der Nennstrom die entsprechende Zeit- / Stromkennlinie überschreitet. Dies schützt das Gerät vor Beschädigungen.

Ein Thermo-Bimetallstreifen, der den Vorteil hat, gegen hohe Einschaltströme und Leitungsübergänge immun zu sein, wird durch Überstrom erhitzt und biegt sich, wodurch der Verriegelungsmechanismus freigegeben wird. Die Kontakte öffnen sich auch dann, wenn die Rückstelltaste manuell in der geschlossenen Position gehalten wird. Dies ist als auslösefreier Mechanismus bekannt.

Die Kontakte öffnen und schließen sich mit einem positiven Einrastvorgang und der ausgelöste Zustand wird deutlich durch die verlängerte Projektion der Reset-Taste angezeigt.



# kabel & anschlüsse

Auf Grund einer ständig wachsenden Nachfrage nach audiovisuellen Geräten in Büro-, Hotel- und Bildungsumgebungen bietet OE Electrics eine Reihe von Anschlüssen und Kabeln, die Ihren Anforderungen entsprechen.

Wir bieten eine große Auswahl an Datenausgängen, einschließlich RJ45, USB 2.0 und 3.0, IBM und Glasfaser. Unsere modularen Einheiten können die meisten Marken und Kategorien von Datenausgängen aufnehmen,

einschließlich geschirmter und ungeschirmter Cat5e, Cat6 und Cat6a. OE Electrics-Geräte sind für die meisten RJ45-Datensteckverbindermarken ausgelegt. Wir können normalerweise jede spezifische Marke unterbringen, um Ihre Spezifikationen zu erfüllen.

Wir liefern nicht nur eine Vielzahl von Datenoptionen, sondern auch Telekommunikationskabel und audiovisuelle Patchkabel, einschließlich Lj6 (BT), RJ12, HDMI, 3,5-mm-Stereo, VGA und DVI.



hdmi & stereo



dvi



cat5e



hdmi



hdmi



cat6



stereo



display port

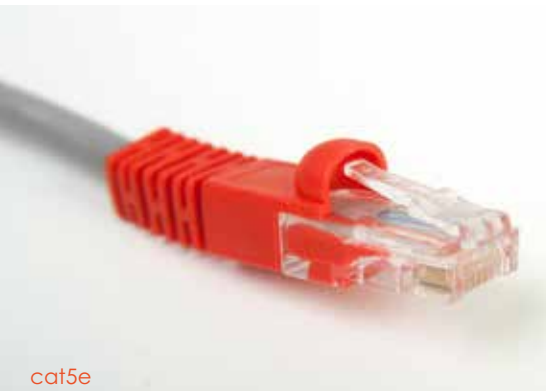

cat5e



xlr



usb



vga

# Wieland

OE Electrics verwendet ausschliesslich **ORIGINAL 20A STECKVERBINDER**, Leitungen und Verriegelungen von Wieland Electric, die eine Plug+Play Installation ermöglichen. Während diese branchenführenden Steckverbinder IEC63535 sowie IEC60320 konform sind, können wir Sie bei der Einhaltung länderspezifischer Installationsstandards beraten.



Anschlusskabel  
(Stecker zu GST Buchse)



Verbindungskabel  
(GST Stecker zu GST Buchse)



Verriegelungen

Mit verschiedenen Arten von **VERTEILERBLÖCKEN** können wir eine effiziente Verbindung von mehreren Modulen sicherstellen. Weitere Varianten von Steckverbindern sind ebenfalls erhältlich, wie z.B. 4, 5 sowie 6 polig plus unterschiedlichen Farbkodierungen für komplexere Lösungen.

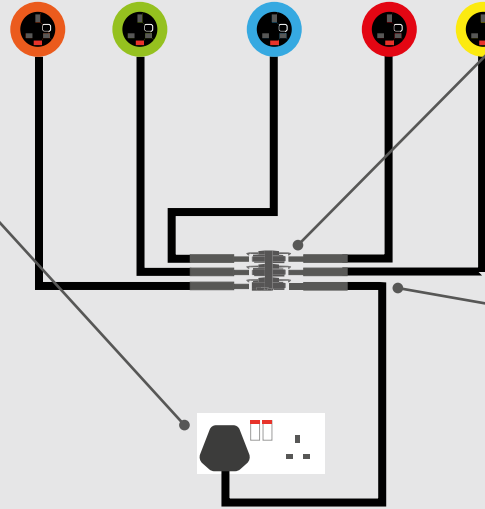

GST Verteiler  
1 x Eingang – 5 x Ausgang

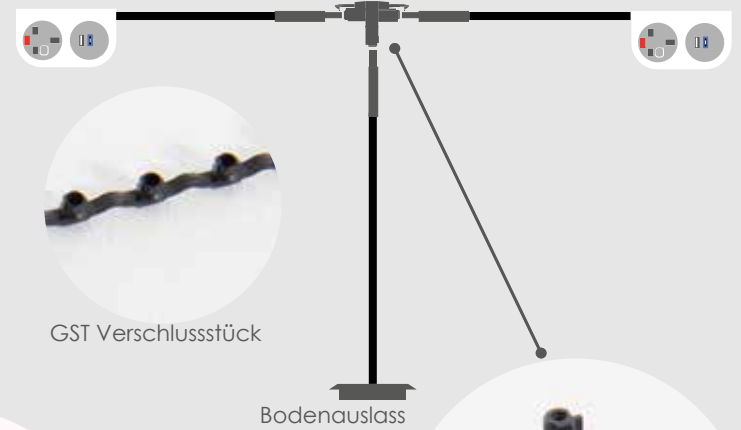

GST Verschlussstück

Bodenauslass



GST Stecker



GST T Verteiler

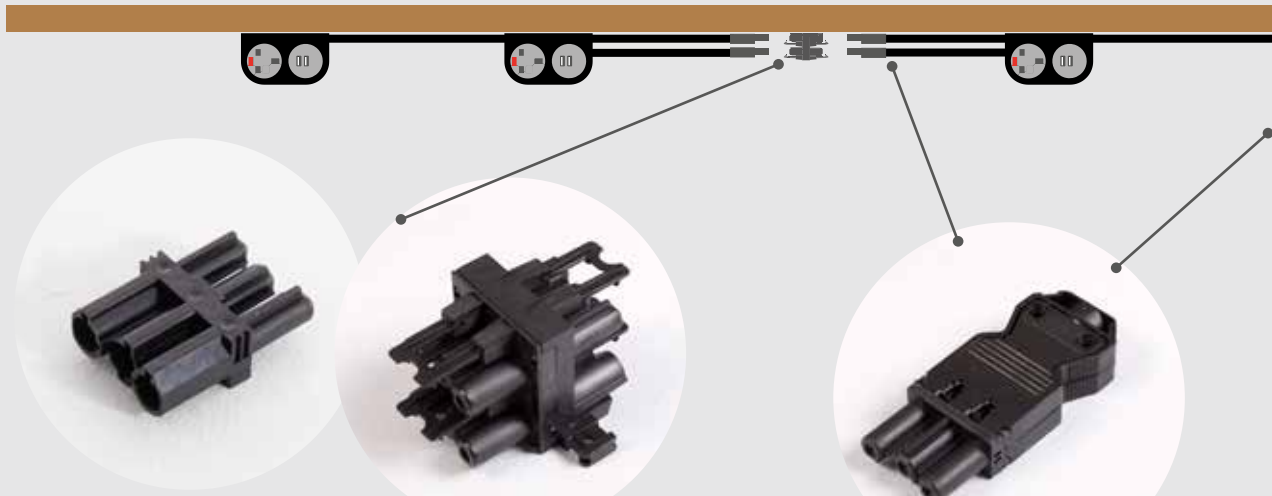

GST Verteiler :  
1 x Eingang – 1 x Ausgang

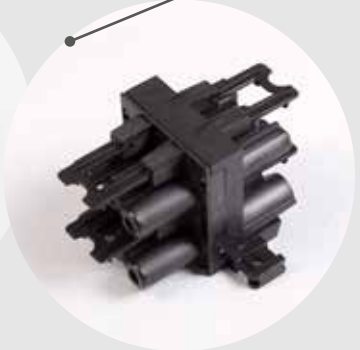

GST Verteiler :  
1 x Eingang – 3 x Ausgang



GST Buchse

Die Vielseitigkeit der Wieland Steckverbinder und Verteiler ermöglicht eine schnelle und sichere Installation. Von einer Einspeisungsleitung aus ist es ein einfacher Prozess mehrere Module\* anzuschliessen. Kontaktieren Sie uns, falls Hilfe bei der Einhaltung der Installationsstandards benötigt wird.

\*Nach britischen Standards dürfen beispielsweise nicht mehr als 6 Steckdosen (je mit 3.15A Sicherung) von einem einzigen 13A britischen Stecker versorgt werden.

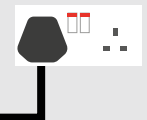



## ODM

OE Electrics unterstützt Kunden seit langem dabei, ihre eigenen Vernetzungslösungen zu entwickeln, und zwar nicht nur durch die Neukonfiguration unserer eigenen Produkte für ein bestimmtes Szenario, sondern auch durch die Entwicklung völlig neuer Produkte für deren ausschließliche Verwendung mit ihrer eigenen Produktpalette.

Von Sitzplätzen im Flughafen bis hin zu Laboren sowie vom Konferenztisch bis hin zum Trading-Desk haben wir ganzen Branchen geholfen, ihr eigenes Erscheinungsbild zu schaffen und gleichzeitig die Funktionsvielfalt für den globalen Markt beibehalten.

Mit dieser Broschüre erhalten Sie einen Eindruck sämtlicher Formen und Optionen, die wir für unser eigenes Portfolio entwickelt haben. Wenn jedoch nichts Ihr Interesse weckt, lassen Sie uns ein passendes Modul für Sie entwerfen.



# forschung & entwicklung

Hinter den Kulissen investieren wir natürlich kontinuierlich in Forschung, Entwicklung und Produkttests.

Mithilfe unserer hauseigenen Elektronikabteilung konnten wir die marktführende Technologie für USB-Schnellaufladung (TUF) entwickeln, die über intelligente Geräteerkennung (IDR), Überlastschutz und Kurzschlusschutz verfügt. Darüber hinaus halten wir uns an Konformitätsrichtlinien bezüglich globaler Initiativen für Energieverbrauch und minimierte Standby-Leistung.

Wir sind in der Lage, analytische Vergleiche zwischen Mitbewerberlösungen alternativen Technologien wie kabelloses Laden anzubieten, die uns und unseren Kunden in Kombination mit der Beobachtung technologischer Entwicklungen einen Wettbewerbsvorteil verschaffen.

Im Laufe unserer 30-jährigen Geschichte haben wir Geräte entwickelt, mit denen wir viele Produktsicherheitstests selbst durchführen können. Wir haben in Geräte wie den Fluke DTX1800 Data Analyser investiert und unser End-of-Line-Testverfahren ist unübertroffen...

Wir testen jeden Kontakt in jeder Dose in jeder Einheit für jeden Auftrag

**...ohne Ausnahme!**

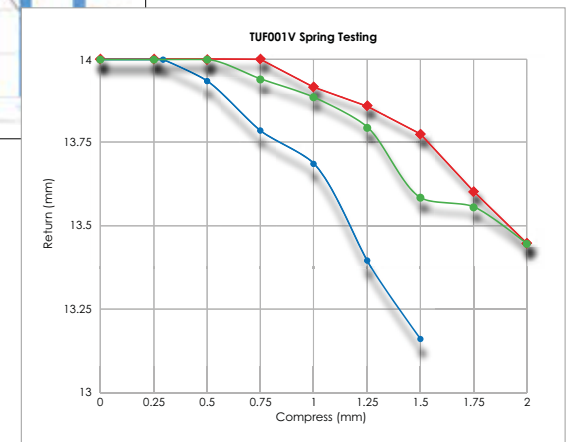
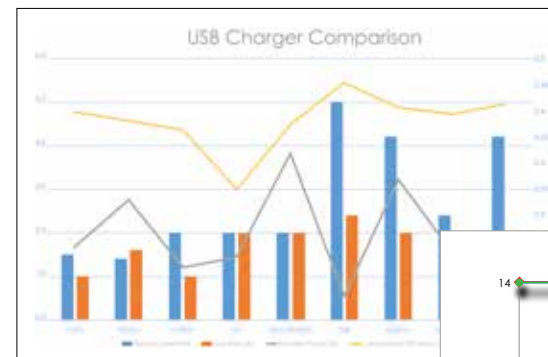
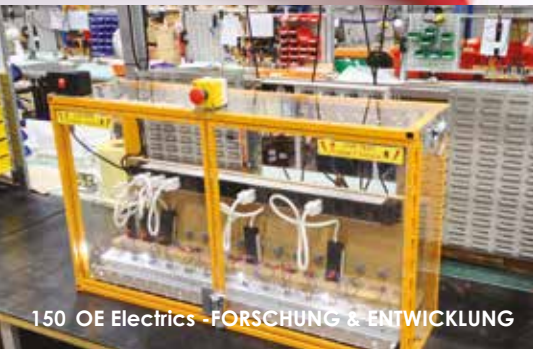

Wir sind stolz, „Made in Britain“ sagen zu können, indem wir unseren Kernwerten SERVICE, QUALITÄT und SICHERHEIT folgen.



# branchenführendes technisches Know-How

OE Electrics ist Experte in seinem Fachbereich und in internationalen Normenausschüssen vertreten, die in der Lage sind, fundierte, genaue und unvoreingenommene elektrotechnische Beratung anzubieten, um die Einhaltung von Normen für Ihren Marktsektor und/oder Ihr internationales Territorium sicherzustellen.

Alle unsere Steckdosen sind unabhängig voneinander zertifiziert. Zusammen mit den Produktzeichnungen, Schaltplänen und Montageanleitungen erhalten Sie unsere ISO-Akkreditierung und Produktzertifizierungen. Darüber hinaus arbeiten wir mit Verbrauchergruppen wie PlugSafe; lokalen Behörden wie dem Electrical Safety Council (GB) und dem Department of Fair Trading (Australien); und unabhängigen Prüfstellen wie

NEMKO, Intertek oder ETL - um elektrische Sicherheitsbedrohungen zu bekämpfen. In jüngster Zeit konzentrierten sich unsere Aktivitäten auf die Aufdeckung der Illegalität von Universalsteckern und die Verbesserung der Sicherheit von USB-Ladegeräten, die in den letzten Jahren Unfälle verursacht oder Leben gefordert haben.

Auf unserer Website finden Sie Whitepapers zu verschiedenen technischen und Sicherheitsthemen sowie Links zu Websites und Berichten von Drittanbietern.



## über uns

OE Electrics, ursprünglich 1986 als Office Electrics gegründet, betreibt sein Geschäft nach dem Motto „Service - Qualität - Sicherheit“. Dies ermöglicht es dem Unternehmen, einen sehr guten Ruf in der Büroverkabelungsbranche zu erlangen, indem es kostengünstige und innovative „Solutions by Design“ anbietet.

Als Familienunternehmen wird das grundlegende Prinzip „Menschen sind wichtig“ eingehalten, denn „... es sind die Menschen, mit denen wir arbeiten: unsere Kunden, Lieferanten und natürlich unsere Mitarbeiter - die alles möglich machen!“

Unsere Vertriebs- und Technikteams verfügen über eine große Erfahrung und angesehenen Experten der Branche, die darauf bedacht sind, auf die Bedürfnisse der Kunden einzugehen und die kosteneffektivsten und benutzerfreundlichsten Lösungen vorzuschlagen. Ihr Erfolg wurde nicht nur anhand des fortlaufenden Wiederholungsgeschäfts gemessen, das sich aus ihrer ausgezeichneten Geschäftsbeziehung mit den Kunden ergab, sondern auch durch die Empfehlungen der Kunden selbst.

Im Jahr 2006 nahmen die Expansionspläne und die Globalisierung des Geschäfts Gestalt an, mit einem Büro in Dubai für den Mittleren Osten und der Akquisition

von Elsafe (Australia) Pty Ltd. Zusammen mit Partnerschaften in Frankreich, Benelux und China hat sich die OE-Gruppe als globaler Lösungsanbieter etabliert - und gewinnt die Auszeichnungen „Exporteur des Jahres“ und Going Global 2009.

Mit Hauptsitz in Wakefield, West Yorkshire, unterstützt das Unternehmen „Made in Britain“ mit hauseigenem CAD-Design, Kunststoffguss, CNC-Bearbeitung, Lackierung, Montage, 100 % End-of-Line-Testing und sogar Webdesign. Die interne Verwaltung des gesamten Fertigungsprozesses ermöglicht die vollständige Kontrolle von Qualität und Service, was wiederum das Vertrauen der Kunden stärkt. Besser kann dieses Vertrauen nicht unter Beweis gestellt werden, als wenn Kunden uns bitten, bei der Entwicklung und Herstellung spezifischer OEM-Produkte mitzuhelfen.

Während des GFC führte eine Politik der fortlaufenden Investitionen in neue Technologien, Produkte und Geräte zu einer Explosion revolutionärer Produkte, insbesondere mit dem einzigartigen USB TUF Charger Anfang 2013. Zur Unterstützung von „Made In Britain“ nahm Office Electrics eine vollautomatische Steckdosenmontagelinie (SAL) in Betrieb, die vollständig in Großbritannien entwickelt und hergestellt wurde und mittlerweile über eine halbe Million Steckdosen pro Jahr herstellen kann.

Nach einigen Jahren, in denen die OE-

Gruppe in Märkte wie Gastgewerbe, Bildung und Transport expandierte, änderte das Unternehmen im Jahr 2014 den Namen auf OE Electrics, um zu verdeutlichen, dass es nicht mehr nur ein Lösungsanbieter für die Bürobranche ist, jedoch immer noch eine Verbindung zu seinen Wurzeln hat.

Die Lösungen von OE Electrics finden sich heute in Call-Centern, Cafés, Hotels, Krankenhäusern, Flughafenlounges, Sportzentren, Einkaufszentren, Service-Theken, Heimarbeitsplätzen, AV-Studios und an zahlreichen weiteren Orten - auf der ganzen Welt.

Also, wenn Sie sich inspiriert fühlen, anders zu sein, und gerne Ihre Ideen durchsprechen würden, rufen Sie uns einfach an und wir werden Ihnen helfen, genau das zu entwickeln, was Ihren Bedürfnissen entspricht. Niemand kann Ihnen besseren Service und Support bieten, egal wo Sie sind und was Sie brauchen.

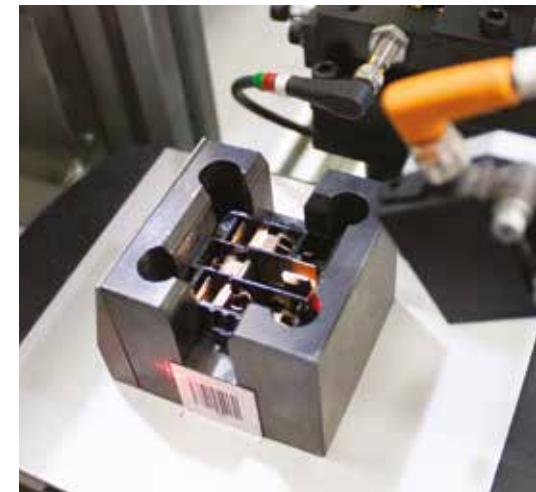

**MADE IN  
BRITAIN**



## Sales

email

## Website

## Address

**+49 (0)2261 958 3001**

info@ooelectrics.de

**www.ooelectrics.de**

Wehrstrasse 1a,  
51645 Gummersbach  
Germany

## Overseas

## Manufacturing

## Sales Offices

### OE Elsafe

Tel: +61 (0) 2 9454 7515  
email: sales@oeelsafe.com.au  
www.oeelsafe.com.au

### OE Electrics Ltd

Tel: +44 (0) 1924 367 255  
email: sales@ooelectrics.co.uk  
www.ooelectrics.co.uk

### OE Electrics Inc

Tel: +44 (0) 1924 367 255  
email: sales@ooelectrics.co.uk  
www.ooelectrics.co.uk

### London

Tel: + 44 (0) 20 72539738  
email: london@ooelectrics.co.uk

1a Briset Street, London, EC1M 5NR

### Middle East

Tel: + 971 (0) 50 145 7695  
email:  
info.middle-east@ooelectrics.co.uk

### Europe + rest of world

tel: + 49 175 689 7227  
email: global@ooelectrics.co.uk

