



**MIT SOFT
 ÖFFNUNG**

BT8312

SOFT OPEN VOLLAUSGESTATTETE VIDEO WANDHALTERUNG

Entwickelt, um die Installation von Videowänden so schnell und einfach wie möglich zu machen. Mit dieser modularen Video-Wandhalterung gibt es unbegrenzte Möglichkeiten eine Videowand zu erstellen, ob im Quer- oder Hochformat. Das flache Design des BT8312 ist ideal für die Montage in Wände mit einer flachen Nische oder wenn der Platz vor der Wand minimal ist. Die 8 Punkte Fein-Justage gestaltet die präzise Bildschirmausrichtung schnell und einfach. Die sanft öffnende Vorrichtung verfügt über eine zum Patent angemeldete kontrollierte Öffnung, die den Zugang zur Rückseite des montierten Bildschirms für Wartung und Instandhaltung ermöglicht.

TECHNISCHE DATEN

Empfohlene Bildschirmgröße	42" - 75" (46" - 75" im Hochformat)
Maximale Tragelast	50kg
VESA® Kompatibilität serienmäßig	200 x 100 bis zu 400 x 400
VESA® Kompatibilität mit integrierten Adapter	bis zu 600 x 400*
Tiefe flach an der Wand	69.5mm*(+/-7.5mm mit Fein-Justage)
Tiefe Pop-Out	222.5mm*(+/-7.5mm mit Fein-Justage)
Werkzeuglose Fein-Justage	+/-7.5mm pro Ecke
Bildschirm Höheneinstellung	+15mm

***Bitte beachten Sie, dass die Verwendung der mitgelieferten Interface Adapter Arme zur Montage von VESA Bildschirmen die Gesamttiefe des Produkts um 6mm erhöht. Eine gesamte Tiefe von: 75.5mm oder 228,5mm während der Öffnung.*



EIGENSCHAFTEN

- Schlankes Design ideal für flache Installationen an Wänden oder Einbau in Nischen
- Modulare Halterung ermöglicht unbegrenzte Möglichkeiten der Videowandmontage
- Geeignet für Quer- und Hochformat Befestigung
- Patentiertes Pop-Out System mit Soft-Öffnung ermöglicht einfachen und sicheren Zugang für Wartung
- Werkzeuglose Fein-Justage von +/-7,5mm in jeder Ecke für nahtlose Bildschirm Ausrichtung
- Schlüsselloch Montage für schnelle und einfache Installation
- Geeignet für Beides, Wand- oder Rohrbefestigung
- Bildschirmspezifische Wandplatten-Abstandshalter-Sets (separat) erhältlich, zum Beschleunigen der Installationszeit
- Integrierter Verriegelungsmechanismus bewahrt vor versehentlichem Pop-Out der Halterung
- Sicherheitsschrauben verhindern die unbefugte Entfernung der Bildschirme
- Adapter Arme für VESA 800 x 400 Befestigungen (**BT7565**) separat erhältlich

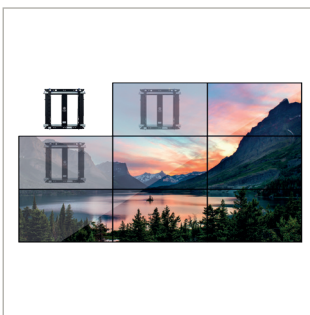

Modulare Halterung ermöglicht unbegrenzte Möglichkeiten der Videowandmontage



Schlankes Design mit Soft-Öffnung ermöglicht schnellen und einfachen Wartungszugang



8 Punkte Fein-Justage für Tiefe, Höhe und seitlicher Bildschirm Justage

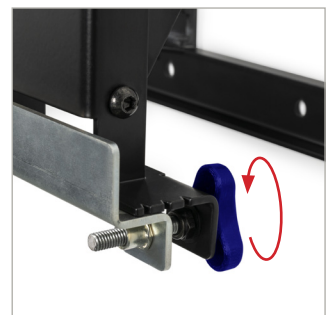

Werkzeuglose Fein-Justage von +/-7.5mm in jeder Ecke für nahtlose Bildschirm Ausrichtung

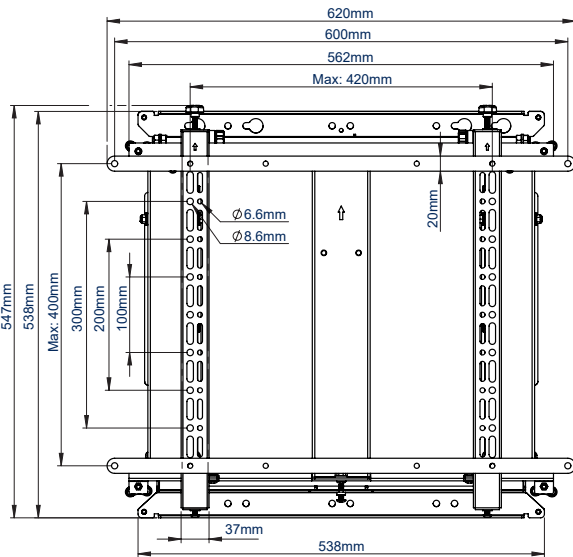

VORDERANSICHT MIT ADAPTER ARMEN

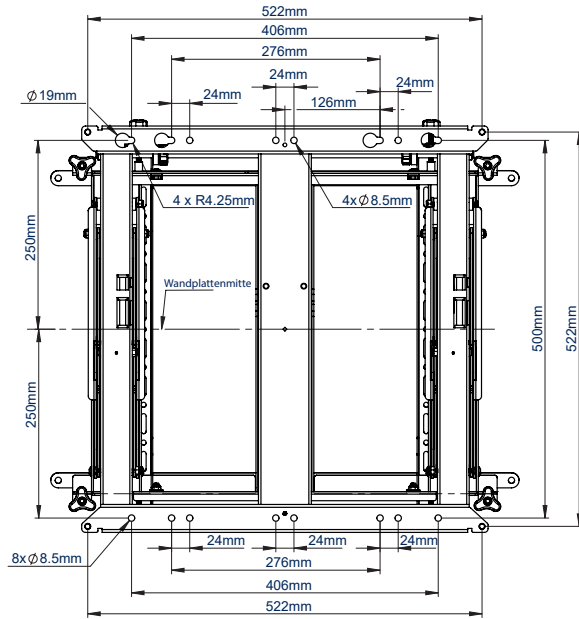

RÜCKANSICHT

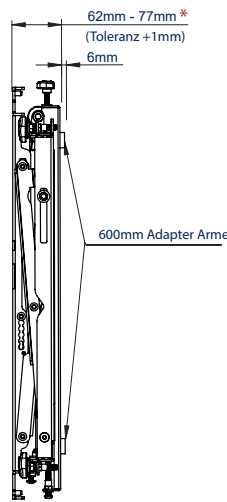

SEITENANSICHT
GESCHLOSSEN

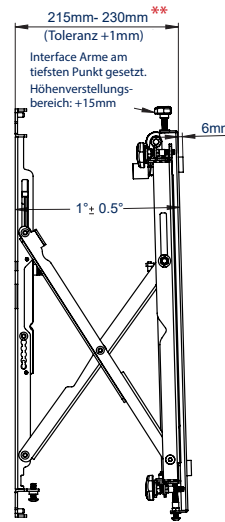

SEITENANSICHT
VERLÄNGERT

*GESAMTTIEFE ERHÖHT BIS **75.5MM** (+/- 7.5MM FEIN-JUSTAGE) BEIM VERWENDEN VON VESA 600 X 400 ADAPTER
 GESAMTTIEFE ERHÖHT BIS **228.5MM (+/- 7.5MM FEIN-JUSTAGE) BEIM VERWENDEN VON VESA 600 X 400 ADAPTER

VERPACKUNGSANGABEN

ORIGINAL DESIGNS BY B-TECH AV MOUNTS - EINGETRAGENES DESIGN PATENTIERT

FARBE:	BESTELLNUMMER:	EAN CODE:	UMKARTON MENGE:	UMKARTON GEWICHT:	UMKARTON WÜRFEL:
Schwarz	BT8312/B V2	5019318081231	1	15kg	0.044cbm

ZUBEHÖR UND ZUGEHÖRIGE PRODUKTE

BT8312-SP



Montageschablone für Abstandshalterung für BT8312 zum Beschleunigen der Installationszeit

BT7822



Schwerlast Boden / Decken Halterung kann in Verbindung mit B-Tech Rohren und Schellen verwendet werden, für rohrmontierte Lösungen

BT7052



Ø50mm Zubehör Schelle um Halterungen und Zubehör an Ø50mm Rohren zu befestigen

BT7850

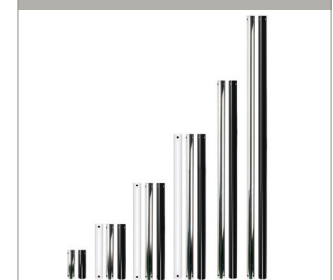

50mm Durchmesser Rohre erhältlich in 6 verschiedenen Längen zum Erstellen von zahlreichen Möglichkeiten bei Rohrmontierung

© 2019 B-Tech Av Mounts. Alle Rechte vorbehalten.
 Die Informationen in diesem Spalte sind als Richtlinie zu verstehen und stellen keine Zusicherung dar. Der Name B-Tech Av Mounts ist ein eingetragenes Warenzeichen von B-Tech International Design & Manufacturing Limited.
 Wir behalten uns das Recht vor, die technischen oder physikalischen Spezifikationen ohne vorherige Ankündigung zu ändern. Die Abbildungen sind nur zur Veranschaulichung der Installation oder Montage. Auf Installationen, die nicht von B-Tech Av Mounts oder B-Tech International Design & Manufacturing Limited genehmigt sind, wird keine Haftung übernommen. Es ist die Verantwortung des Anwenders, die neuesten technischen Zeichnungen zu konsultieren.
 SS-V3.1-BT8312-V2-151122-DE