

Tischausschnitt bzw.
Einbaumaße 230 mm x 137 mm
Assembly dimension 230 mm x 137 mm

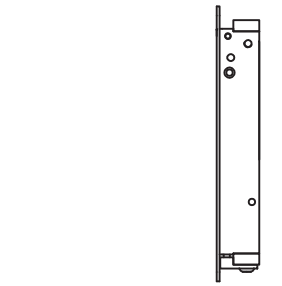

B-B (1:2)

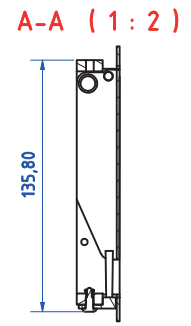
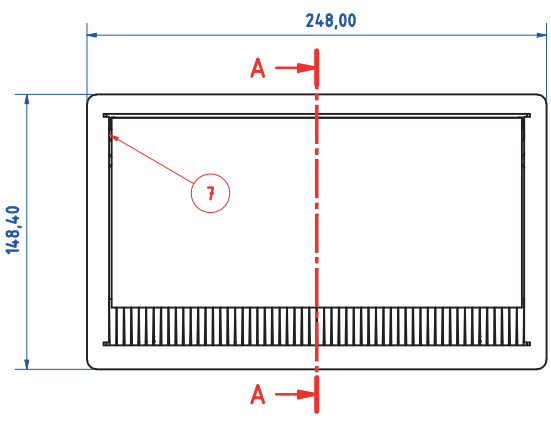
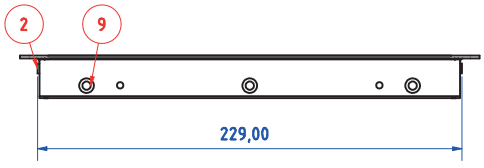
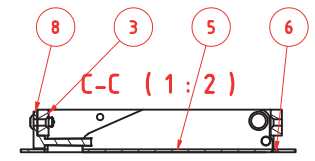
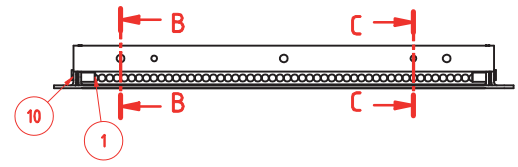
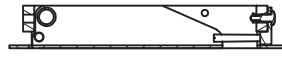

Teilleiste			
OBJEKT	ANZAHL	BAUTEILNUMMER	BEZEICHNUNG
1	2	Lagerbuchse_3mm	B0036700BA17
2	2	Gleitstopfen	B0035800BA17
3	2	Frontwand_Coni_Cover_3-fach	B0032200BA17
4	1	Distanzwelle_3-fach	B0032600BA17
5	1	Coni_Cover_Deckel_3-fach	B0034800BA17
6	1	Coni_Cover_Gehaeuse_3-fach	B0033500BA17
7	2	Kugelschnaepper	B0012200BA17
8	1	Coni_Cover_Buerstenkoerper_3-fach	B0021600BA17
9	3	Spreizniet_4X12	B0013600BA17
10	2	Zylinderstift_3_m_6x10	B0038400BA17

Werkstoff/Material		Gewicht:	Oberfläche /	Winkel +/- 0,5°
		keicht:	Sturfläche:	Angle +/- 0,5°
		Alle Rechte aus dem Urheberrechtsgesetz vom 19.06.1901 räumen uns zu, die Zeichnung darf nicht zu Zwecken des Werbewerbes verwendet oder an dritte Personen mitgeteilt werden (§ 19 des URG vom 19.06.1901), Kopien und Vervielfältigungen, auch nur auszugsweise, sind nur mit schriftlicher Genehmigung der Fa. Bachmann GmbH & Co KG erlaubt!		Freimaßtoleranz:
Datum	Name	Bezeichnung / Title:		0-1 +/- 0,05
20.07.2007	EI	BG_Coni_Cover_3-fach		>1-7 +/- 0,10
		Art.Nr.:		>7-15 +/- 0,15
		Zeichn.Nr / Draw.-No:		>15-30 +/- 0,20
		B0037300BA27		>30 +/- 0,25
		Blatt: 1		Maßstab
		Draw.-Size: A2		

