

PLUSSCREEN®

Manual del Usuario

User Manual

Benutzerhandbuch

Manuel de l'utilisateur

Manuale D'Uso

Manual do Usuario



HC635EC

Gracias por adquirir el nuevo kit marco HC635EC. Este equipo está diseñado para garantizar un acabado perfecto y seguro, en la instalación de Cinema Mirror en falsos techos realizados en escayola, cartón-yeso, madera, etc.

Thank you for purchasing the New Kit Marco HC635EC. This equipment is designed to guarantee a perfect and safe installation of the Cinema Mirror in false ceilings made of plaster, plasterboard, wood, etc

Wir danken Ihnen, dass Sie das neue Kit-Marco HC635EC gekauft haben. Dieses Gerät ist so ausgelegt, dass es eine perfekte und sichere Fertigstellung bei der Installation des Cinema Mirrors in Zwischendecken aus Gips, Gipskarton, Holz, usw. si-

1

Merci d'avoir acquis le nouveau kit d'encadrement HC635EC. Cet équipement est conçu pour garantir une parfaite finition en toute sécurité, dans l'installation du support miroir en faux plafonds (stuc, plâtre, bois, etc.)

Grazie per aver acquistato il nuovo kit a cornice HC635EC. Questo dispositivo è disegnato per assicurare una rifinitura perfetta e sicura nell'installazione del C. M. in controsoffitti di gesso, cartongesso, gesso, legno...

Obrigado por adquirir o novo Kit Marco HC635EC. Este equipamento está desenhado para garantir um acabamento perfeito e seguro, na instalação do Cinema Mirror nos falsos tetos realizados em gesso, madeira, etc.

Paso 1: Comprobar el contenido del paquete.

Step 1: Check the contents of the package.

Schritt 1: Den Inhalt des Pakets überprüfen.

Etape 1 : Vérifiez le contenu de l'emballage

Passo 1: Verificare el contenuto del pacco.

Passo 1: Comprovar o conteúdo do pacote.

Frame (x1 u.)

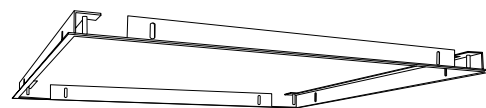

Bracket (x8 u.)

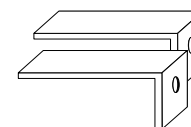

Din 6953 M5 (x8 u.)

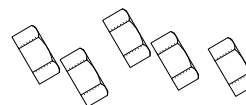

Din 914 M5x20 (x8 u.)

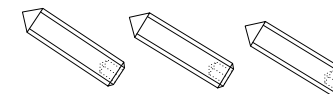

Tap M6 (x4 u.)

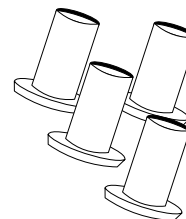

Closed Tapa (x1 u.)*



2

Paso 2: Realizar el corte en el techo, 605x605 mm

Step 2: Make the cut in the roof.

Schritt 2: In der Decke 605 x 605 mm ausschneiden.

Etape 2 : Découpez le plafond

Passo 2: Esigire il taglio nel controsoffitto.

Passo 2: Realizar um corte no teto.

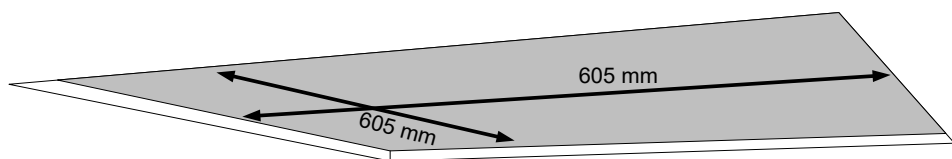

3

Paso 3: Colocar el marco en el hueco realizado y asegurar su agarre con los bracket suministrados.

Step 3: Place the frame in the hole and make it is hold with the supplied bracket.

Schritt 3: Den Rahmen in das ausgeschnittene Loch setzen und mit den in der Lieferung enthaltenen Brackets befestigen.

Etape 3: Insérez le cadre dans le trou réalisé et s'assurer de son bon maintien dans les supports de fixation

Passo 3: Applicare la cornice al foro e fissarla con le staffe in dotazione.

Passo 3: Colocar o Frame no buraco realizado e assegurar sua fixação com os soportes fornecidos.

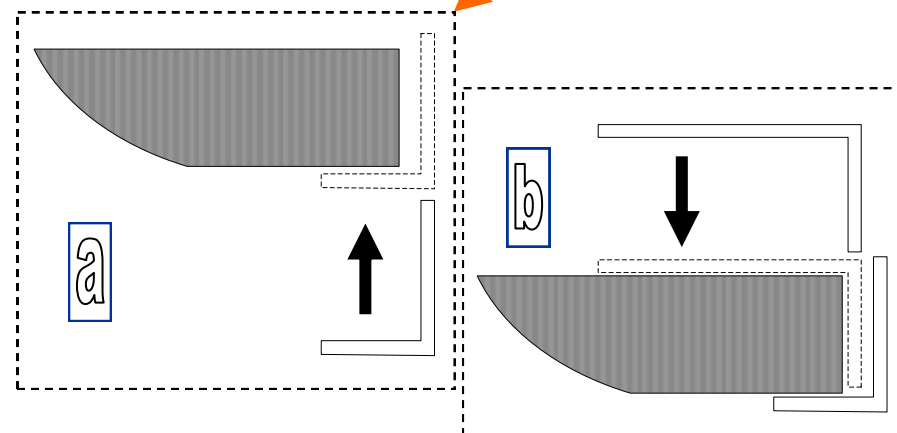
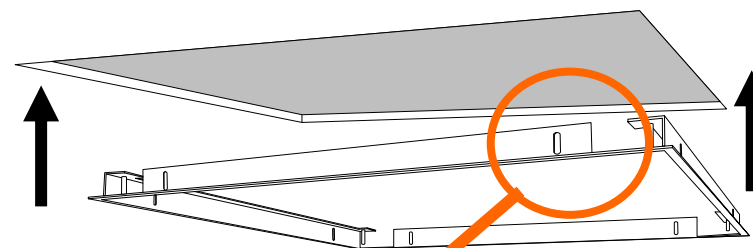

4

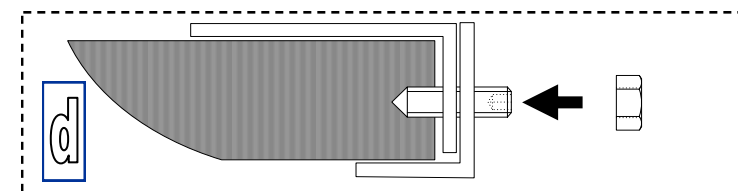
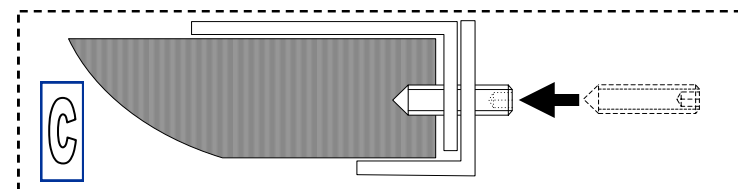

Paso 4: Posar el Cinema Mirror sobre el New Kit Marco.

Step 4: Place the Cinema Mirror on the New Kit Marco.

Schritt 4: Den Cinema Mirror auf das New Kit-Marco setzen

Etape 4: Mettez en place le miroir dans le nouveau kit d'encadrement

Passo 4: Applicare il Cinema Mirror nella nuova struttura di rinforzo.

Passo 4: Colocar o Cinema Mirror sobre o novo Kit Marco.

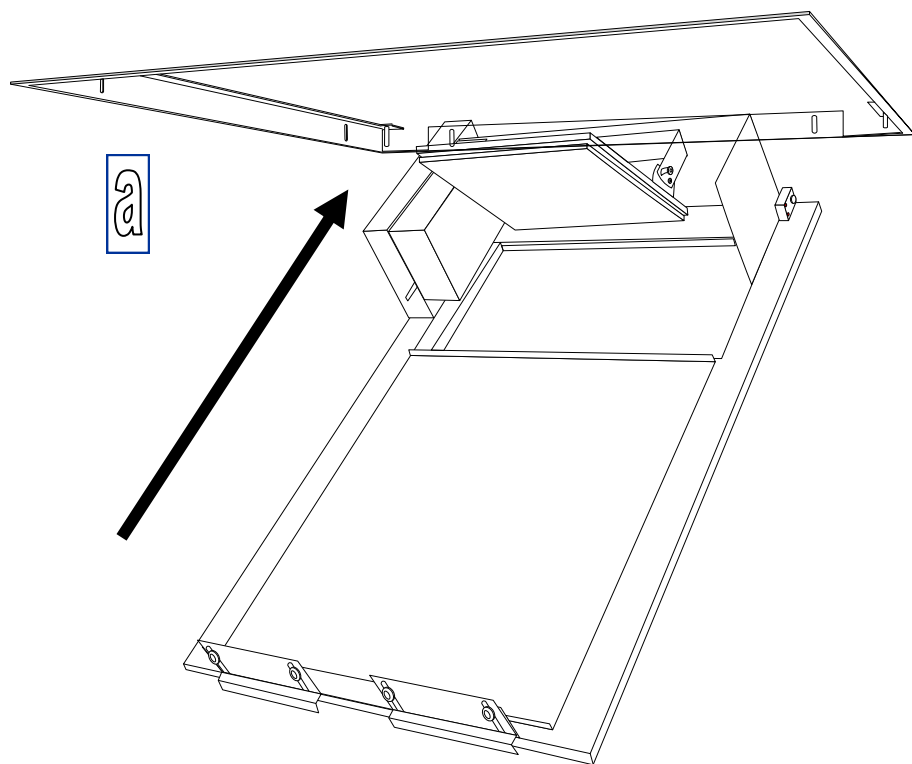

b

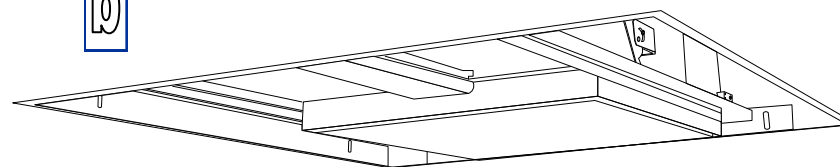

- Como medida de seguridad, instale un cable de acero entre el kit marco y el forjado (no suministrado).

- As a safety precaution, install a steel cable between the frame and forged (not supplied).



-Als Sicherheitsmaßnahme müssen Sie zwischen dem Kit-Marco und der (nicht in der Lieferung enthaltenen) Geschoßdecke ein Stahlkabel legen.

- Par mesure de sécurité, installez un câble d'acier entre le kit et Solid toit (non fourni)

- Come precauzione di sicurezza, installare un cavo d'acciaio tra la cornice e l'intelaiatura (non fornito).

- Como medida de segurança, instale um cabo de aço entre o Kit Marco e o forjado (não fornecido).

Paso 5: Instale ahora el proyector y realice todas las conexiones necesarias para el proyector y el Cinema Mirror.

Step 5: Now, install the projector and do all the adjustments and connections necessary for this one and for the Cinema Mirror.

Schritt 5: Installieren Sie nun den Projektor und führen Sie alle erforderlichen Anschlüsse für den Projektor und den Cinema Mirror aus.

Etape 5: Maintenant, mettez en place le vidéo projecteur , faites tous les ajustements et installez les connexions nécessaires

Passo 5: Ora installare il proiettore ed effettuare tutti i collegamenti necessari per il proiettore e il Cinema Mirror.

Passo 5: Instale agora o projector e realize todos os ajustes e conexões necessárias para este e o Cinema Mirror..

Paso 6: Fabrique una tapa de cierre o bien instale el accesorio opcional “Closed Tapa” y fíjelo sobre el New Kit Marco, con los tapones suministrados

7 Step 6: Make a closing lid or install the Optional “Closed Tapa”, fix it on the New Kit Marco, with the supplied stoppers.

Schritt 6: Stellen Sie eine Abdeckung her oder installieren Sie das optionale Zubehör „Abdeckungsverschluss“ und befestigen Sie es am New Rahmen-Kit mit den in der Lieferung enthaltenen Stopfen.

Etape 6: Fabriquez une trappe ou bien installez l’accessoire optionnel “Closed Tapa” et le fixer sur le nouveau kit avec les fiches fournies

Passo 6: Construire un coperchio di chiusura on installare l’accessorio opzionale “Closed Tapa” e fissarlo sul nuovo Kit Marco, con i tappi in dotazione.

Passo 6: Fabrique uma tapa de acabamento ou bem instale o acessório opcional “Closed Tapa” e fixe-o sobre o novo Kit Marco, com todas as rolhas fornecidas.

