

# Mechanical Drawings BLO-Line® 24" (609.6 mm)

Revision 2.0  
05 | 2024



Copying of this document and giving to others and the use or communication of the contents thereof are forbidden without express authority. Offenders are liable to the payment of damages. All rights are reserved in the event of the grant of a patent or registration of utility model or design.

Die Weitergabe sowie Vervielfältigung dieser Unterlagen und Mitteilung ihres Inhalts ist nicht gestattet, soweit nicht ausdrücklich zugestanden. Zuwiderhandlungen verpflichten zu Schadenersatz. Alle Rechte für den Fall der Patentverletzung oder GMI-Entragung vorbehalten.

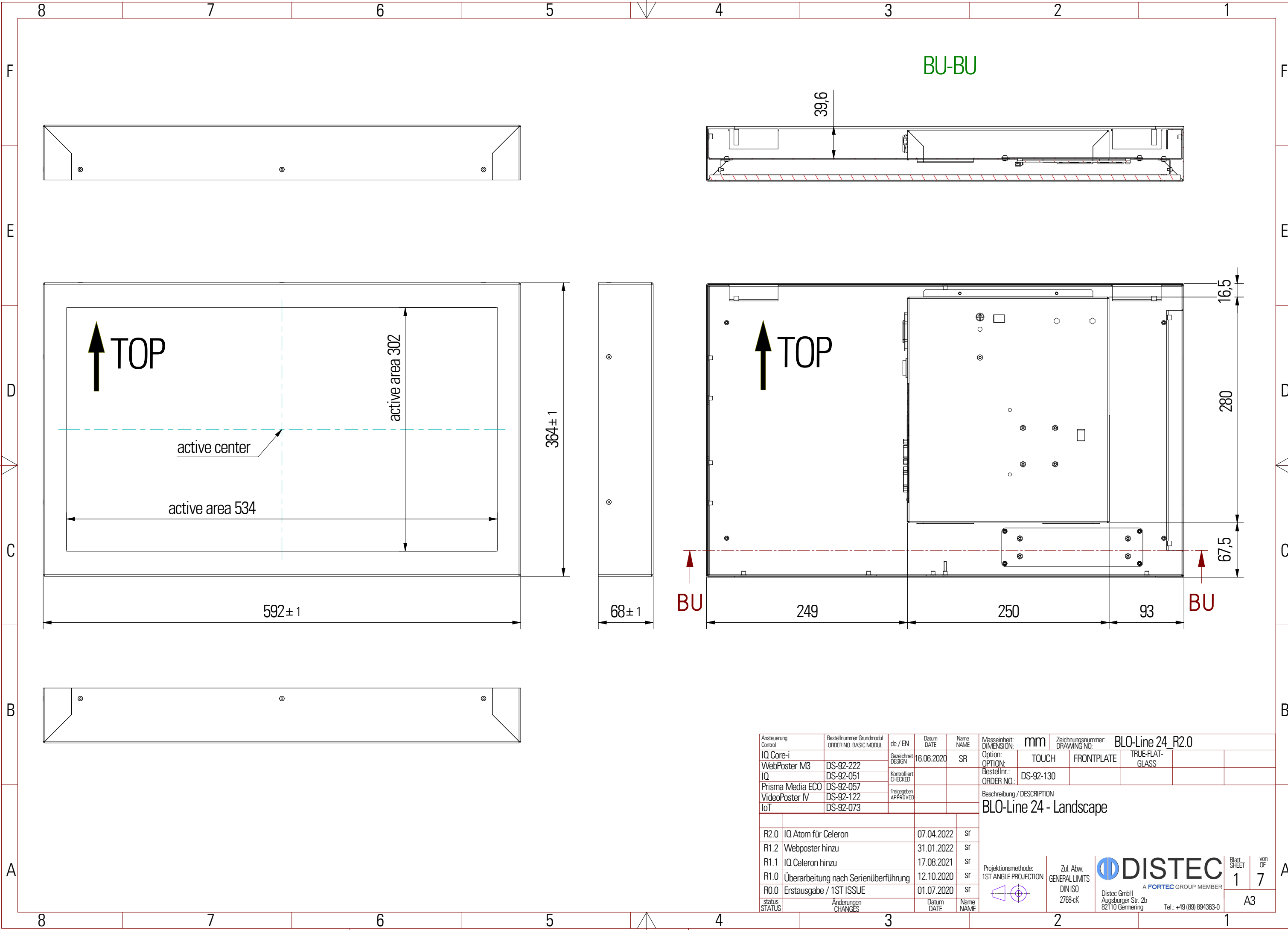

|                        |   |                         |               |              |   |           |                                  |   |  |                |           |
|------------------------|---|-------------------------|---------------|--------------|---|-----------|----------------------------------|---|--|----------------|-----------|
| Ansteuerung<br>Control | Bestellnummer Grundmodul<br>ORDER NO. BASIC MODUL | de / EN                 | Datum<br>DATE | Name<br>NAME | Masseinheit:<br>DIMENSION:                  | mm        | Zeichnungsnummer:<br>DRAWING NO. | BLO-Line 24_R2.0  |  |                |           |
| IQ Core-i              |   | Gesichtet<br>DESIGN     | 16.06.2020    | SR           | Option:<br>OPTION:                          | TOUCH     | FRONTPLATE                       | TRUE-FLAT-<br>GLASS   |  |                |           |
| WebPoster M3           | DS-92-222   | Kontrolliert<br>CHECKED |               |              | Bestellnr.:<br>ORDER NO.:                   | DS-92-130 |                                  |   |  |                |           |
| IQ                     | DS-92-051   | Freigegeben<br>APPROVED |               |              | Beschreibung / DESCRIPTION                  |           |                                  |   |  |                |           |
| Prisma Media ECO       | DS-92-057   |                         |               |              | BLO-Line 24 - Landscape                     |           |                                  |   |  |                |           |
| VideoPoster IV         | DS-92-122   |                         |               |              |   |           |                                  |   |  |                |           |
| IoT                    | DS-92-073   |                         |               |              |   |           |                                  |   |  |                |           |
| R2.0                   | IQ Atom für Celeron                               |                         | 07.04.2022    | SR           |   |           |                                  |   |  |                |           |
| R1.2                   | Webposter hinzu                                   |                         | 31.01.2022    | SR           |   |           |                                  |   |  |                |           |
| R1.1                   | IQ Celeron hinzu                                  |                         | 17.08.2021    | SR           |   |           |                                  |   |  |                |           |
| R1.0                   | Überarbeitung nach Serienüberführung              |                         | 12.10.2020    | SR           |   |           |                                  |   |  |                |           |
| R0.0                   | Erstausgabe / 1ST ISSUE                           |                         | 01.07.2020    | SR           |   |           |                                  |   |  |                |           |
| status<br>STATUS       | Änderungen<br>CHANGES                             |                         | Datum<br>DATE | Name<br>NAME | Projektionsmethode:<br>1ST ANGLE PROJECTION |           | Zul. Abw.<br>GENERAL LIMITS      | <b>DISTEC</b><br><small>A FORTEC GROUP MEMBER</small>                 |  | Blatt<br>SHEET | von<br>OF |
|                        |   |                         |               |              |   |           | DIN ISO<br>2768-cK               | <small>Distec GmbH<br/>Augsburger Str. 2b<br/>82110 Germering</small> |  | 1              | 7         |
|                        |   |                         |               |              |   |           | Tel.: +49 (89) 894363-0          |   |  | A3             |           |

# WALLMOUNT

B-B

8x Ø5 für Wandhalterung

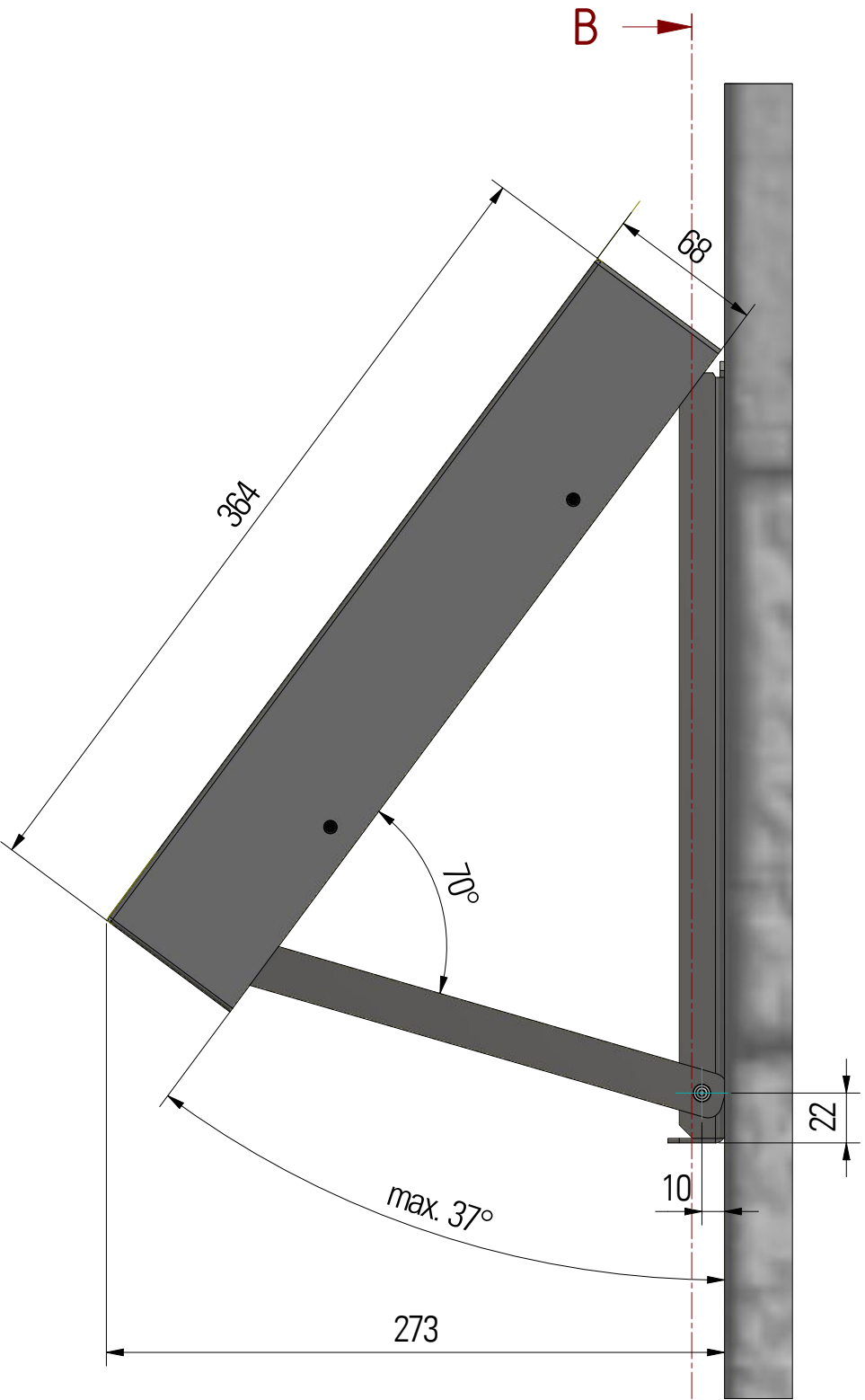
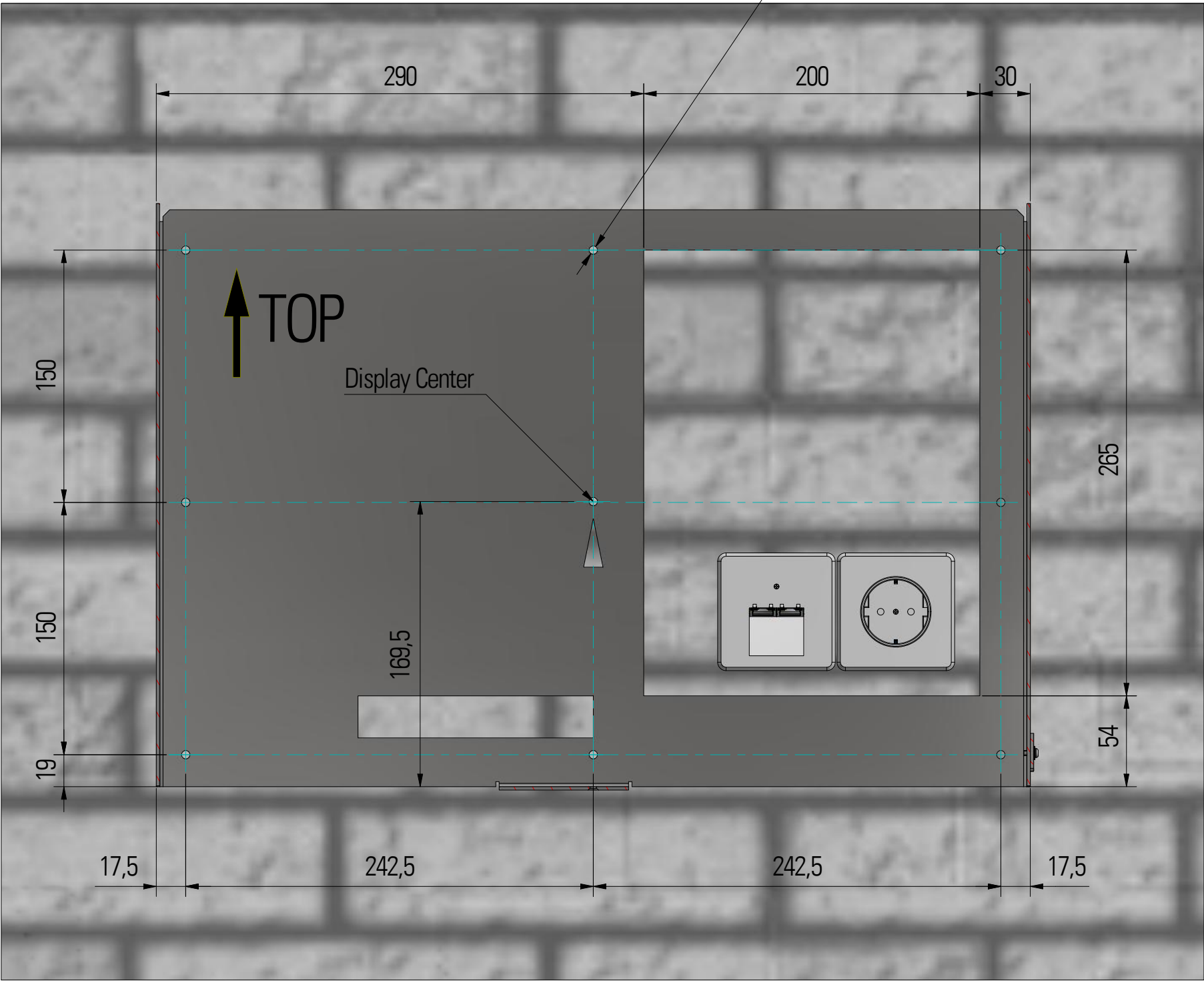

|                     |  |                      |            |           |  |  |
|---------------------|--|----------------------|------------|-----------|--|--|
| Ansteuerung Control | Bestellnummer Grundmodul ORDER NO. BASIC MODUL | de / EN              | Datum DATE | Name NAME | Masseinheit: DIMENSION: mm               | Zeichnungsnummer: DRAWING NO. BLO-Line 24_R2.0   |
| IQ Core-i           |  | Gesichnet DESIGN     | 16.06.2020 | SR        | Option: TOUCH                            | FRONTPLATE TRUE-FLAT-GLASS   |
| WebPoster M3        | DS-92-222                                      | Kontrolliert CHECKED |            |           | Bestellnr.: DS-92-130                    |  |
| IQ                  | DS-92-051                                      | Freigegeben APPROVED |            |           | ORDER NO.:                               |  |
| Prisma Media ECO    | DS-92-057                                      |                      |            |           | Beschreibung / DESCRIPTION               |  |
| VideoPoster IV      | DS-92-122                                      |                      |            |           | BLO-Line 24 - Landscape                  |  |
| IoT                 | DS-92-073                                      |                      |            |           |  |  |
|                     |  |                      |            |           |  |  |
| R2.0                | IQ.Atom für Celeron                            |                      | 07.04.2022 | SR        |  |  |
| R1.2                | Webposter hinzu                                |                      | 31.01.2022 | SR        |  |  |
| R1.1                | IQ.Celeron hinzu                               |                      | 17.08.2021 | SR        |  |  |
| R1.0                | Überarbeitung nach Serienüberführung           |                      | 12.10.2020 | SR        |  |  |
| R0.0                | Erstausgabe / 1ST ISSUE                        |                      | 01.07.2020 | SR        |  |  |
| status STATUS       | Änderungen CHANGES                             |                      | Datum DATE | Name NAME | Projektionsmethode: 1ST ANGLE PROJECTION | Zul. Abw. GENERAL LIMITS DIN ISO 2768-cK   |
|                     |  |                      |            |           |  | <b>DISTEC</b> Blatt SHEET 2 von OF 7<br>A FORTEC GROUP MEMBER<br>Distec GmbH<br>Augsburger Str. 2b<br>82110 Germering<br>Tel.: +49 (89) 894363-0 |

Copying of this document and giving to others and the use or communication of the contents thereof are forbidden without express authority. Offenders are liable to the payment of damages. All rights are reserved in the event of the grant of a patent or registration of utility model or design.

Die Weitergabe sowie Vervielfältigung dieser Unterlagen und Mitteilung ihres Inhalts ist nicht gestattet, soweit nicht ausdrücklich zugestanden. Zuwiderhandlungen verpflichten zu Schadenersatz. Alle Rechte für den Fall der Patentverletzung oder GMI-Entragung vorbehalten.

Copying of this document and giving to others and the use or communication of the contents thereof are forbidden without express authority. Offenders are liable to the payment of damages. All rights are reserved in the event of the grant of a patent or registration of utility model or design.

Die Weitergabe sowie Vervielfältigung dieser Unterlagen und Mitteilung ihres Inhalts ist nicht gestattet, soweit nicht ausdrücklich zugestanden. Zuwiderhandlungen verpflichten zu Schadenersatz. Alle Rechte für den Fall der Patentverteilung oder GMI-Entragung vorbehalten.

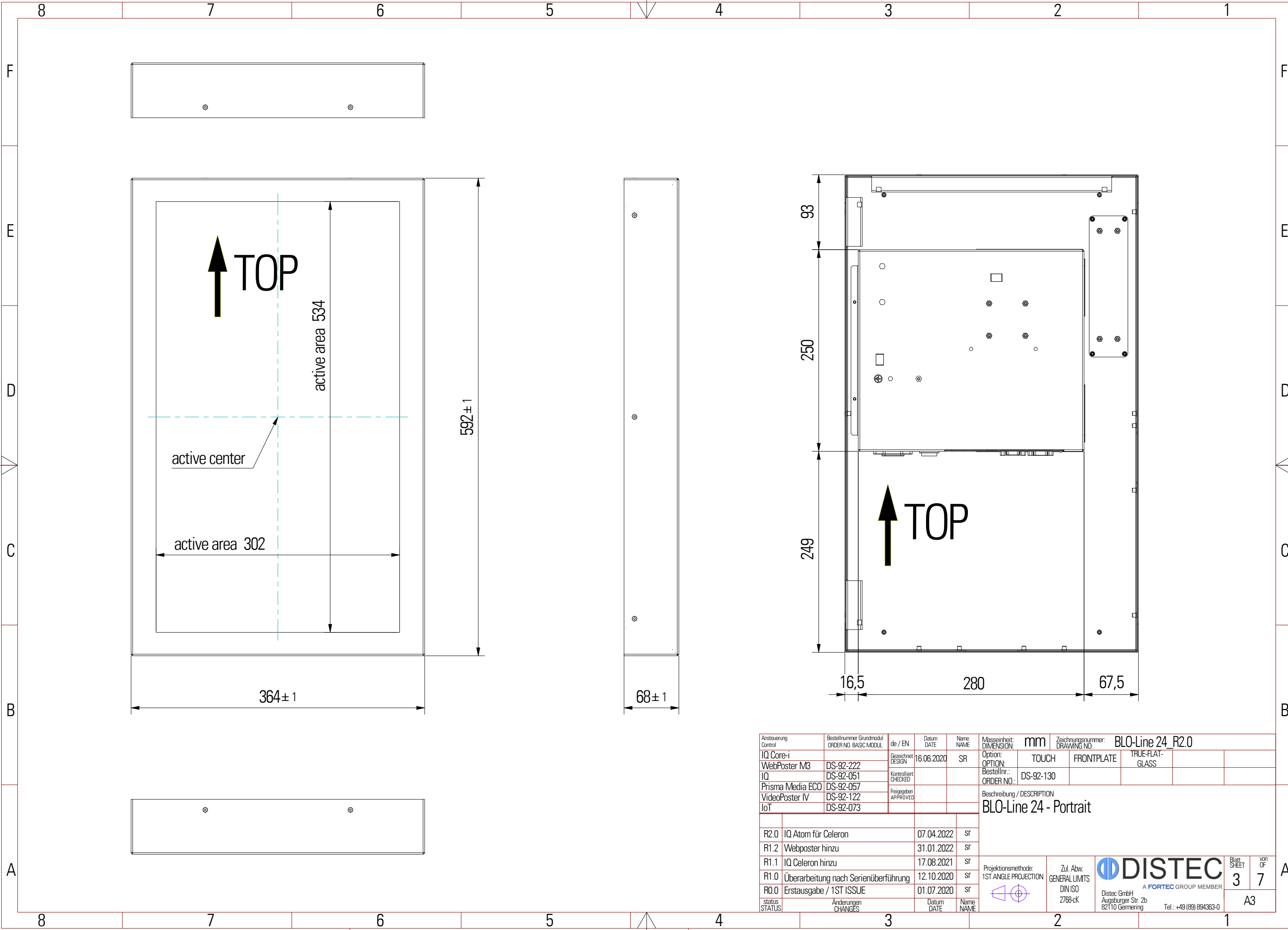

|                     |   |                         |            |           |  |   |   |                  |   |           |
|---------------------|---|-------------------------|------------|-----------|--|---|---|------------------|---|-----------|
| Ansteuerung Control | Bestellnummer Grundmodul<br>ORDER NO. BASIC MODUL | de / EN                 | Datum DATE | Name NAME | Masseinheit:<br>DIMENSION:                           | mm  | Zeichnungsnummer:<br>DRAWING NO.                      | BLO-Line 24_R2.0 |   |           |
| IQ Core-i           |   | Gesichert<br>DESIGN     | 16.06.2020 | SR        | Option:  | TOUCH   | FRONTPLATE  | TRUE-FLAT-GLASS  |   |           |
| WebPoster M3        | DS-92-222   |                         |            |           | Bestellnr.:  | DS-92-130   |   |                  |   |           |
| IQ                  | DS-92-051   | Kontrolliert<br>CHECKED |            |           | ORDER NO.:   |   |   |                  |   |           |
| Prisma Media ECO    | DS-92-057   |                         |            |           | Beschreibung / DESCRIPTION<br>BLO-Line 24 - Portrait |   |   |                  |   |           |
| VideoPoster IV      | DS-92-122   | Freigegeben<br>APPROVED |            |           |  |   |   |                  |   |           |
| IoT                 | DS-92-073   |                         |            |           |  |   |   |                  |   |           |
| R2.0                | IQ Atom für Celeron                               |                         | 07.04.2022 | SR        |  |   |   |                  |   |           |
| R1.2                | Webposter hinzu                                   |                         | 31.01.2022 | SR        |  |   |   |                  |   |           |
| R1.1                | IQ Celeron hinzu                                  |                         | 17.08.2021 | SR        |  |   |   |                  |   |           |
| R1.0                | Überarbeitung nach Serienüberführung              |                         | 12.10.2020 | SR        |  |   |   |                  |   |           |
| R0.0                | Erstausgabe / 1ST ISSUE                           |                         | 01.07.2020 | SR        |  |   |   |                  |   |           |
| status STATUS       | Änderungen<br>CHANGES                             |                         | Datum DATE | Name NAME | Projektionsmethode:<br>1ST ANGLE PROJECTION          | Zul. Abw.<br>GENERAL LIMITS<br>DIN ISO<br>2768-cK | <b>DISTEC</b><br><small>A FORTEC GROUP MEMBER</small> |                  | Blatt<br>SHEET  | von<br>OF |
|                     |   |                         |            |           |  |   |   |                  | 3   | 7         |
|                     |   |                         |            |           |  |   |   |                  | A3  |           |
|                     |   |                         |            |           |  |   |   |                  | <small>Distec GmbH<br/>Augsburger Str. 2b<br/>82110 Germering<br/>Tel.: +49 (89) 894363-0</small> |           |

Copying of this document and giving to others and the use or communication of the contents thereof are forbidden without express authority. Offenders are liable to the payment of damages. All rights are reserved in the event of the grant of a patent or registration of utility model or design.

Die Weitergabe sowie Vervielfältigung dieser Unterlagen und Mitteilung ihres Inhalts ist nicht gestattet, soweit nicht ausdrücklich zugestanden. Zuwiderhandlungen verpflichten zu Schadenersatz. Alle Rechte für den Fall der Patentverletzung oder GVL-Eintragung vorbehalten

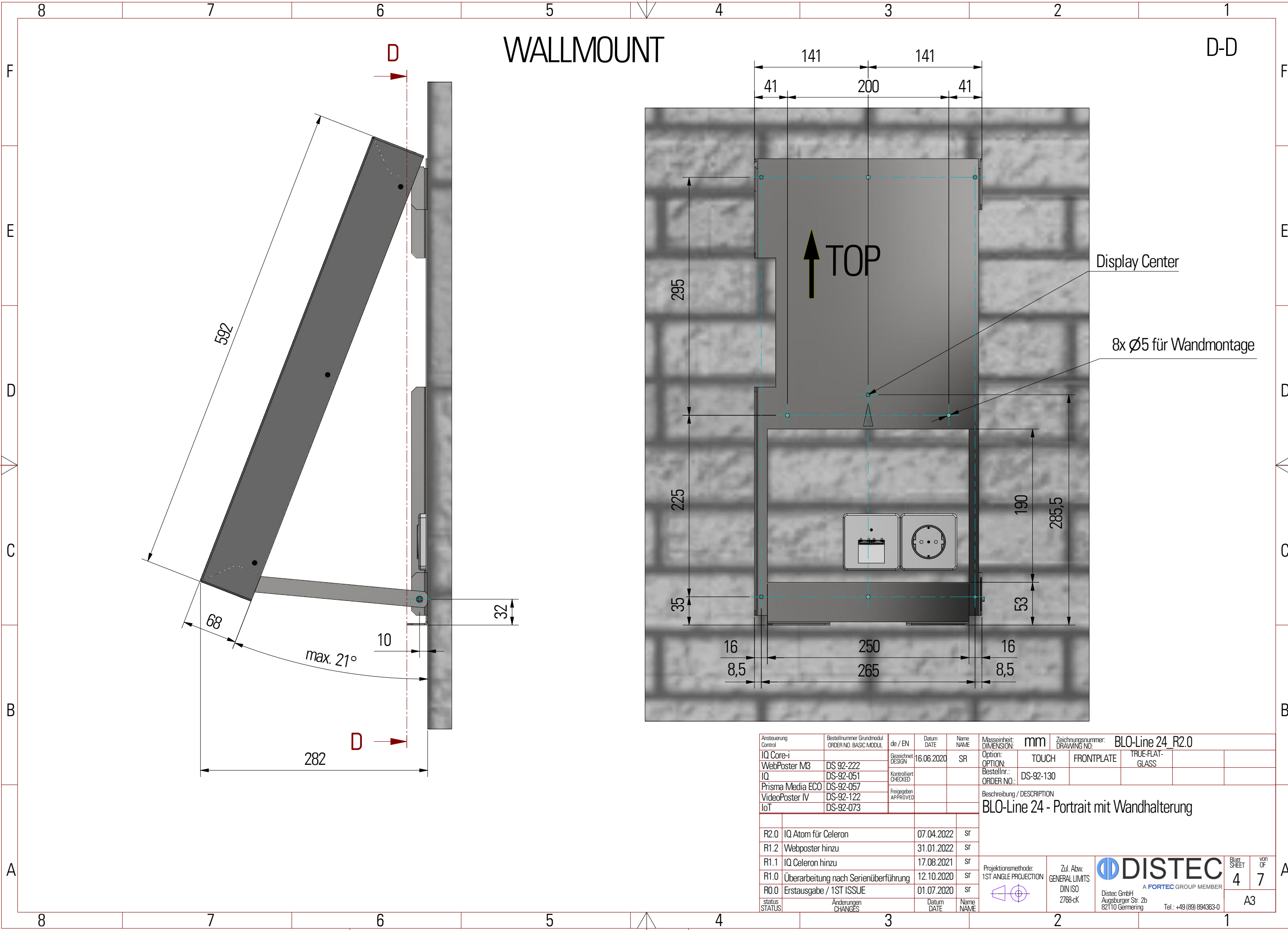

|                        |   |                         |               |              |   |           |   |  |  |                |           |
|------------------------|---|-------------------------|---------------|--------------|---|-----------|---|--|--|----------------|-----------|
| Ansteuerung<br>Control | Bestellnummer Grundmodul<br>ORDER NO. BASIC MODUL | de / EN                 | Datum<br>DATE | Name<br>NAME | Masseinheit:<br>DIMENSION:                  | mm        | Zeichnungsnummer:<br>DRAWING NO.                  | BLO-Line 24_R2.0   |  |                |           |
| IQ Core-i              |   | Gesichnet<br>DESIGN     | 16.06.2020    | SR           | Option:<br>OPTION:                          | TOUCH     | FRONTPLATE  | TRUE-FLAT-<br>GLASS  |  |                |           |
| WebPoster M3           | DS-92-222   | Kontrolliert<br>CHECKED |               |              | Bestellnr.:<br>ORDER NO.:                   | DS-92-130 |   |  |  |                |           |
| IQ                     | DS-92-051   | Freigegeben<br>APPROVED |               |              |   |           |   |  |  |                |           |
| Prisma Media ECO       | DS-92-057   |                         |               |              |   |           |   |  |  |                |           |
| VideoPoster IV         | DS-92-122   |                         |               |              |   |           |   |  |  |                |           |
| IoT                    | DS-92-073   |                         |               |              |   |           |   |  |  |                |           |
|                        |   |                         |               |              | Beschreibung / DESCRIPTION                  |           |   |  |  |                |           |
|                        |   |                         |               |              | BLO-Line 24 - Portrait mit Wandhalterung    |           |   |  |  |                |           |
| R2.0                   | IQ Atom für Celeron                               |                         | 07.04.2022    | SR           |   |           |   |  |  |                |           |
| R1.2                   | Webposter hinzu                                   |                         | 31.01.2022    | SR           |   |           |   |  |  |                |           |
| R1.1                   | IQ Celeron hinzu                                  |                         | 17.08.2021    | SR           |   |           |   |  |  |                |           |
| R1.0                   | Überarbeitung nach Serienüberführung              |                         | 12.10.2020    | SR           |   |           |   |  |  |                |           |
| R0.0                   | Erstausgabe / 1ST ISSUE                           |                         | 01.07.2020    | SR           |   |           |   |  |  |                |           |
| status<br>STATUS       | Änderungen<br>CHANGES                             |                         | Datum<br>DATE | Name<br>NAME | Projektionsmethode:<br>1ST ANGLE PROJECTION |           | Zul. Abw.<br>GENERAL LIMITS<br>DIN ISO<br>2768-cK | <b>DISTEC</b><br><small>A FORTEC GROUP MEMBER</small><br>Distec GmbH<br>Augsburg Str. 2b<br>82110 Germering<br>Tel.: +49 (89) 894363-0 |  | Blatt<br>SHEET | von<br>OF |
|                        |   |                         |               |              |   |           |   |  |  | 4              | 7         |
|                        |   |                         |               |              |   |           |   | A3   |  |                |           |



Copying of this document and giving to others and the use or communication of the contents thereof are forbidden without express authority. Offenders are liable to the payment of damages. All rights are reserved in the event of the grant of a patent or registration of utility model or design.

Die Weitergabe sowie Vervielfältigung dieser Unterlagen und Mitteilung ihres Inhalts ist nicht gestattet, soweit nicht ausdrücklich zugestanden. Zuwiderhandlungen verpflichten zu Schadenersatz. Alle Rechte für den Fall der Patentverletzung oder GMI-Entragung vorbehalten.

# Landscape

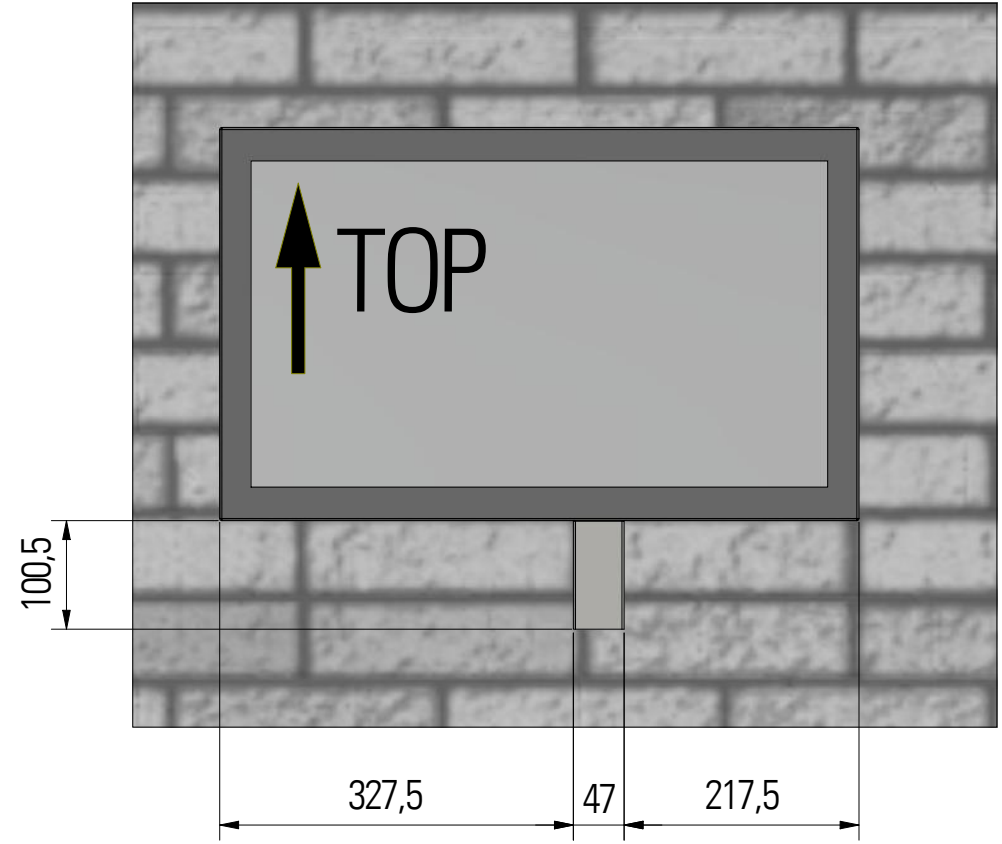

# Portrait

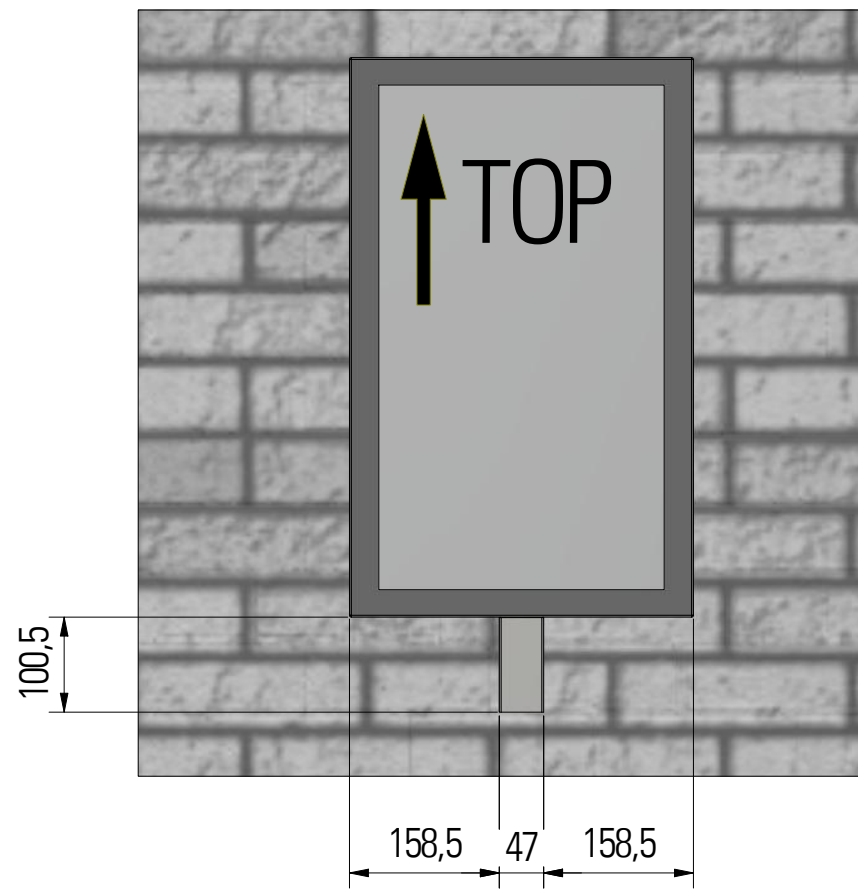

|                        |   |                         |               |              |   |   |   |                     |   |           |
|------------------------|---|-------------------------|---------------|--------------|---|---|---|---------------------|---|-----------|
| Ansteuerung<br>Control | Bestellnummer Grundmodul<br>ORDER NO. BASIC MODUL | de / EN                 | Datum<br>DATE | Name<br>NAME | Masseinheit:<br>DIMENSION:                  | mm  | Zeichnungsnummer:<br>DRAWING NO.                      | BLO-Line 24 R2.0    |   |           |
| IQ Core-i              |   | Gesichtet<br>DESIGN     | 16.06.2020    | SR           | Option:<br>OPTION:                          | TOUCH   | FRONTPLATE  | TRUE-FLAT-<br>GLASS | Kabelführung  |           |
| WebPoster M3           |   | Kontrolliert<br>CHECKED |               |              | Bestellnr.:<br>ORDER NO.:                   | DS-92-130   |   |                     | DS-92-106   |           |
| IQ                     |   | Freigegeben<br>APPROVED |               |              | Beschreibung / DESCRIPTION                  |   |   |                     |   |           |
| Prisma Media ECO       |   |                         |               |              | BLO-Line 24 Option Kabelführung             |   |   |                     |   |           |
| VideoPoster IV         |   |                         |               |              |   |   |   |                     |   |           |
| R2.0                   | IQ Atom für Celeron                               |                         | 07.04.2022    | SR           |   |   |   |                     |   |           |
| R1.2                   | Webposter hinzu                                   |                         | 31.01.2022    | SR           |   |   |   |                     |   |           |
| R1.1                   | IQ Celeron hinzu                                  |                         | 17.08.2021    | SR           |   |   |   |                     |   |           |
| R1.0                   | Überarbeitung nach Serienüberführung              |                         | 12.10.2020    | SR           |   |   |   |                     |   |           |
| R0.0                   | Erstausgabe / 1ST ISSUE                           |                         | 01.07.2020    | SR           |   |   |   |                     |   |           |
| status<br>STATUS       | Änderungen<br>CHANGES                             |                         | Datum<br>DATE | Name<br>NAME | Projektionsmethode:<br>1ST ANGLE PROJECTION | Zul. Abw.<br>GENERAL LIMITS<br>DIN ISO<br>2768-cK | <b>DISTEC</b><br><small>A FORTEC GROUP MEMBER</small> |                     | Blatt<br>SHEET  | von<br>OF |
|                        |   |                         |               |              |   |   |   |                     | 5   | 7         |
|                        |   |                         |               |              |   |   |   |                     | A3  |           |
|                        |   |                         |               |              |   |   |   |                     | <small>Distec GmbH<br/>Augsburger Str. 2b<br/>82110 Germering<br/>Tel.: +49 (89) 894363-0</small> |           |

Copying of this document and giving to others and the use or communication of the contents thereof are forbidden without express authority. Offenders are liable to the payment of damages. All rights are reserved in the event of the grant of a patent or registration of utility model or design.

Die Weitergabe sowie Vervielfältigung dieser Unterlagen und Mitteilung ihres Inhalts ist nicht gestattet, soweit nicht ausdrücklich zugestanden. Zuwiderhandlungen verpflichten zu Schadensersatz. Alle Rechte für den Fall der Patentverletzung oder GMI-Entragung vorbehalten

F-F

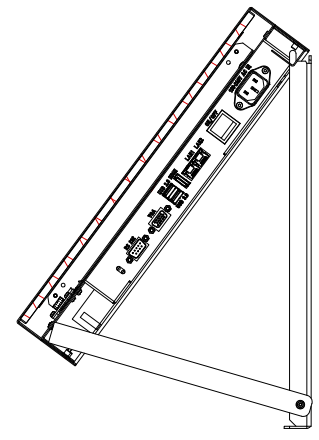

LANDSCAPE

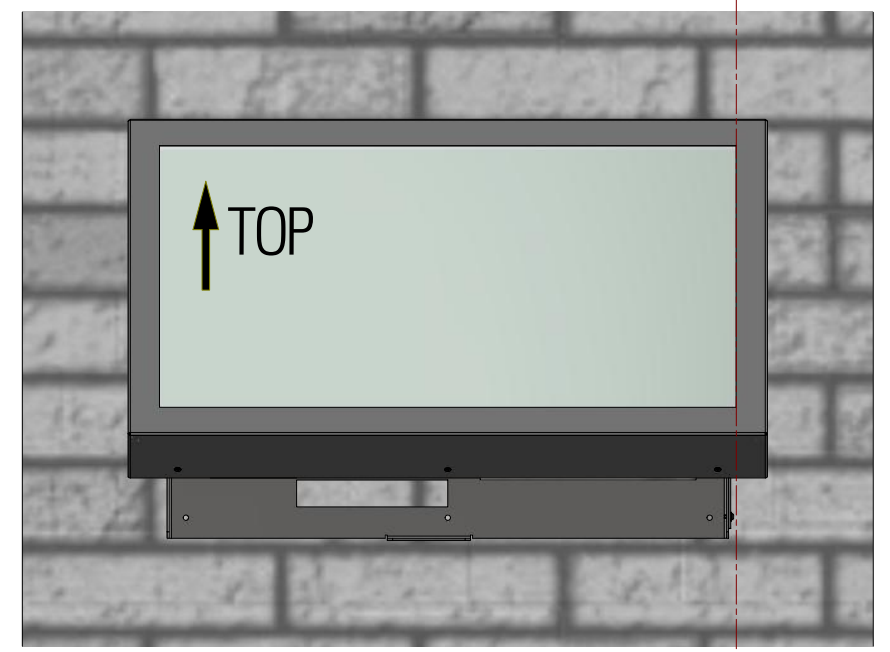

PORTRAIT

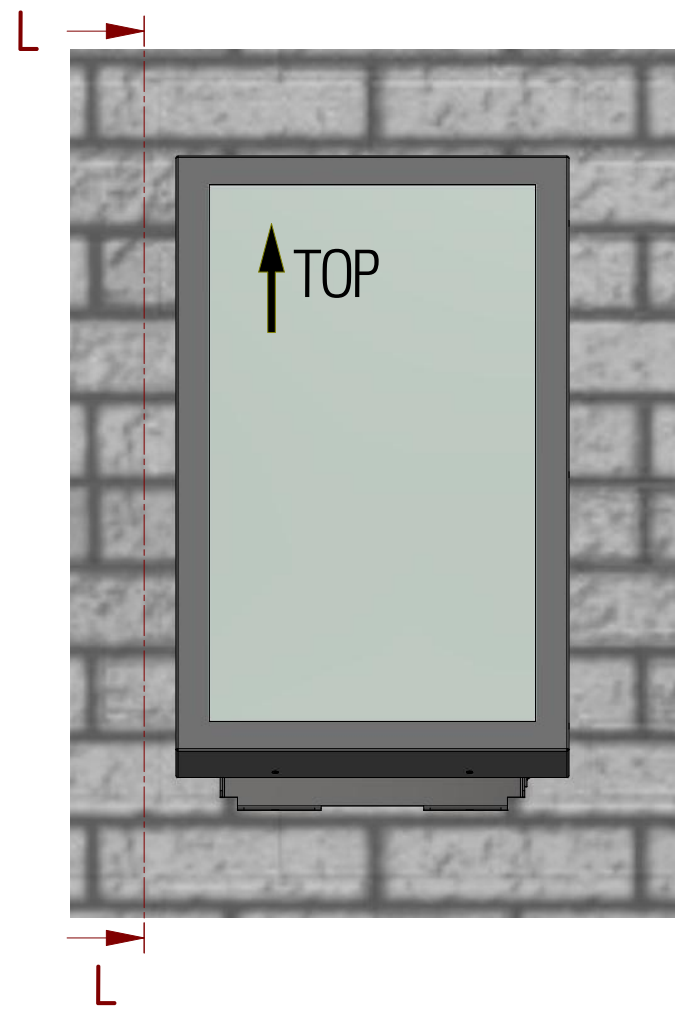

L-L

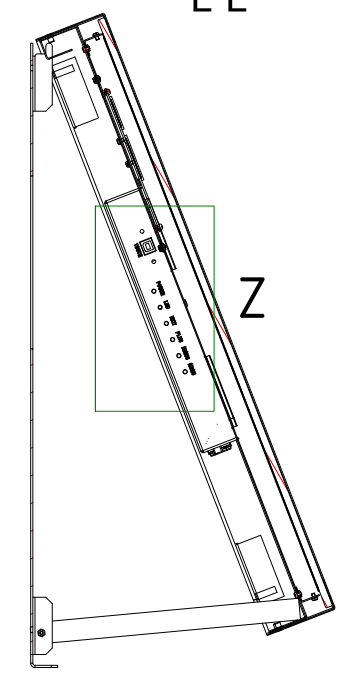

|                        |   |                         |               |              |   |   |   |                     |  |           |
|------------------------|---|-------------------------|---------------|--------------|---|---|---|---------------------|--|-----------|
| Ansteuerung<br>Control | Bestellnummer Grundmodul<br>ORDER NO. BASIC MODUL | de / EN                 | Datum<br>DATE | Name<br>NAME | Masseinheit:<br>DIMENSION:                  | mm  | Zeichnungsnummer:<br>DRAWING NO.                      | BLO-Line 24_R2.0    |  |           |
| IQ Core-i              |   | Gesichert<br>DESIGN     | 16.06.2020    | SR           | Option:                                     | TOUCH   | FRONTPLATE  | TRUE-FLAT-<br>GLASS |  |           |
| WebPoster M3           | DS-92-222   | Kontrolliert<br>CHECKED |               |              | Bestellnr.:                                 | DS-92-130   |   |                     |  |           |
| IQ                     | DS-92-051   | Freigegeben<br>APPROVED |               |              | ORDER NO.:                                  |   |   |                     |  |           |
| Prisma Media ECO       | DS-92-057   |                         |               |              | Beschreibung / DESCRIPTION                  |   |   |                     |  |           |
| VideoPoster IV         | DS-92-122   |                         |               |              | BLO-Line 24 + Wandhalterung                 |   |   |                     |  |           |
| IoT                    | DS-92-073   |                         |               |              |   |   |   |                     |  |           |
| R2.0                   | IQ Atom für Celeron                               |                         | 07.04.2022    | SR           |   |   |   |                     |  |           |
| R1.2                   | Webposter hinzu                                   |                         | 31.01.2022    | SR           |   |   |   |                     |  |           |
| R1.1                   | IQ Celeron hinzu                                  |                         | 17.08.2021    | SR           |   |   |   |                     |  |           |
| R1.0                   | Überarbeitung nach Serienüberführung              |                         | 12.10.2020    | SR           |   |   |   |                     |  |           |
| R0.0                   | Erstausgabe / 1ST ISSUE                           |                         | 01.07.2020    | SR           |   |   |   |                     |  |           |
| status<br>STATUS       | Änderungen<br>CHANGES                             |                         | Datum<br>DATE | Name<br>NAME | Projektionsmethode:<br>1ST ANGLE PROJECTION | Zul. Abw.<br>GENERAL LIMITS<br>DIN ISO<br>2768-cK | <b>DISTEC</b><br><small>A FORTEC GROUP MEMBER</small> |                     | Blatt<br>SHEET   | von<br>OF |
|                        |   |                         |               |              |   |   |   |                     | 6  | 7         |
|                        |   |                         |               |              |   |   |   |                     | A3   |           |
|                        |   |                         |               |              |   |   |   |                     | <small>Distec GmbH<br/>Augstburger Str. 2b<br/>82110 Germering<br/>Tel.: +49 (89) 894363-0</small> |           |

## Detail "K" Anschlüsse PME

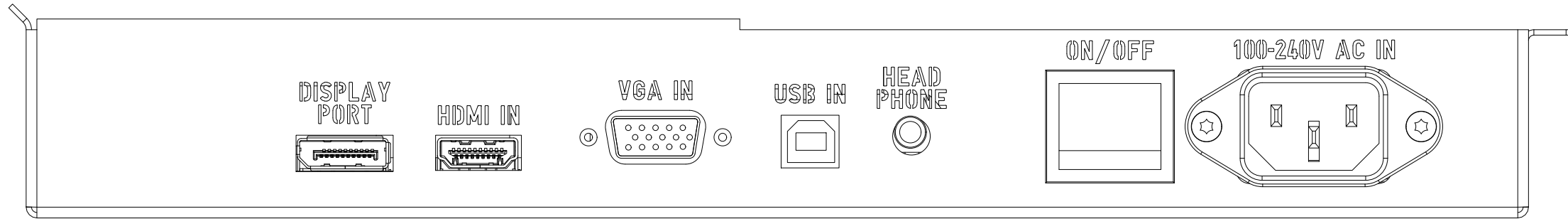

## Detail "K" Anschlüsse IoT + Videoposter IV + Webposter M3

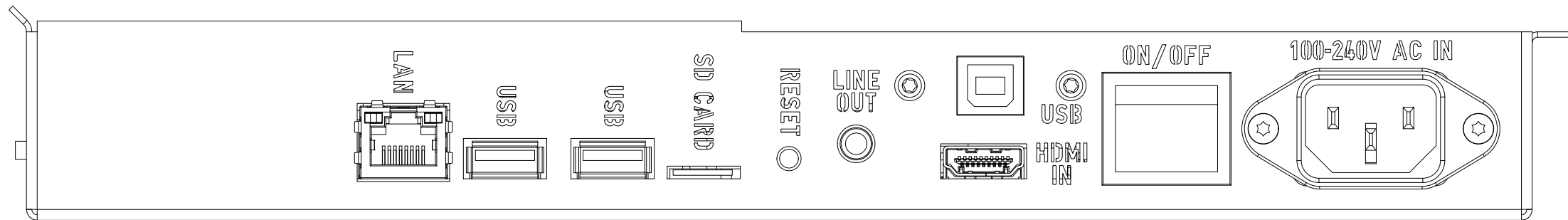

## Detail "K" Anschlüsse IQ

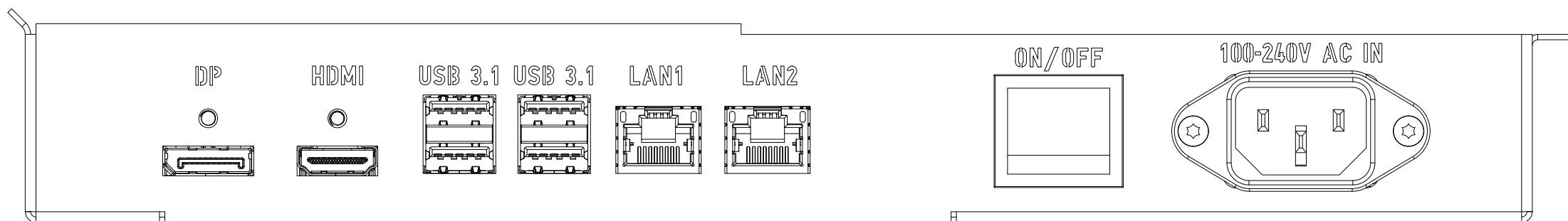

## Detail "Z" Anschluss OSD für PME + IOT + Videoposter IV + Webposter M3 + Option Touch PME

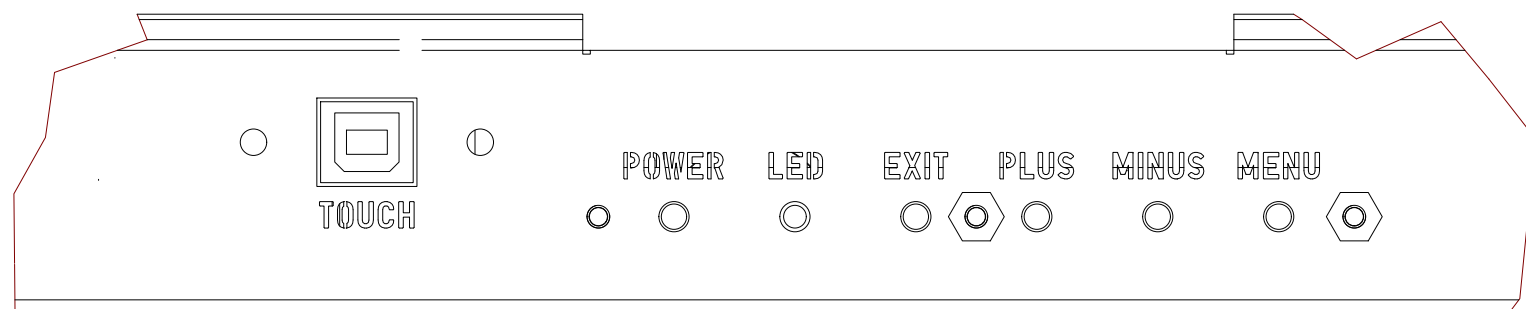

|                     |   |                      |            |           |  |   |  |          |
|---------------------|---|----------------------|------------|-----------|--|---|--|----------|
| Ansteuerung Control | Bestellnummer Grundmodul<br>ORDER NO. BASIC MODUL | de / EN              | Datum DATE | Name NAME | Masseinheit: DIMENSION: mm               | Zeichnungsnummer: BLO-Line 24_R2.0<br>DRAWING NO. |  |          |
| IQ Core-i           |   | Gesichnet DESIGN     | 16.06.2020 | SR        | Option: TOUCH                            | FRONTPLATE  | TRUE-FLAT-GLASS  |          |
| WebPoster M3        | DS-92-222   | Kontrolliert CHECKED |            |           | Bestellnr.: DS-92-130                    |   |  |          |
| IQ                  | DS-92-051   | Freigegeben APPROVED |            |           | ORDER NO.:                               |   |  |          |
| Prisma Media ECO    | DS-92-057   |                      |            |           | Beschreibung / DESCRIPTION               |   |  |          |
| VideoPoster IV      | DS-92-122   |                      |            |           | BLO-Line Anschlußblenden                 |   |  |          |
| IoT                 | DS-92-073   |                      |            |           |  |   |  |          |
| R2.0                | IQ Atom für Celeron                               |                      | 07.04.2022 | SR        |  |   |  |          |
| R1.2                | Webposter hinzu                                   |                      | 31.01.2022 | SR        |  |   |  |          |
| R1.1                | IQ Celeron hinzu                                  |                      | 17.08.2021 | SR        |  |   |  |          |
| R1.0                | Überarbeitung nach Serienüberführung              |                      | 12.10.2020 | SR        |  |   |  |          |
| R0.0                | Erstausgabe / 1ST ISSUE                           |                      | 01.07.2020 | SR        |  |   |  |          |
| status STATUS       | Änderungen CHANGES                                |                      | Datum DATE | Name NAME | Projektionsmethode: 1ST ANGLE PROJECTION | Zul. Abw. GENERAL LIMITS DIN ISO 2768-cK          | <b>DISTEC</b><br><small>A FORTEC GROUP MEMBER</small><br>Distec GmbH<br>Augsburg Str. 2b<br>82110 Germering<br>Tel.: +49 (89) 894363-0 |          |
|                     |   |                      |            |           |  |   | Blatt SHEET 7  | von OF 7 |
|                     |   |                      |            |           |  |   | A3   |          |

Copying of this document and giving to others and the use or communication of the contents thereof are forbidden without express authority. Offenders are liable to the payment of damages. All rights are reserved in the event of the grant of a patent or registration of utility model or design.

Die Weitergabe sowie Vervielfältigung dieser Unterlage und Mitteilung ihres Inhalts ist nicht gestattet, soweit nicht ausdrücklich zugestanden. Zuwiderhandlungen verpflichten zu Schadenersatz. Alle Rechte für den Fall der Patentverletzung oder GM-Eintragung vorbehalten.