



peerless-AV®



Whats on Tap?			
Light	3.00	Special	2.00
Lager	5.00	House Beer	7.00
Stout	6.00	The Boot	15.00



Digitale Werbesysteme

HALTERUNGEN FÜR GROSSFORMATIGE VIDEOWÄNDE

DS-VW795-QR BILDSCHIRME BIS ZU 98 ZOLL



FULL-SERVICE-VIDEOWANDHALTER MIT SCHNELLSPANNSYSTEM

Eine nahtlose Alternative zu 2x2-Videowänden mit maximaler Wirkung - ideal für den Einsatz in den verschiedensten Situationen - ob in Unternehmen oder im Einzelhandel, wo beispielsweise lebensgroße Abbildungen von Models projiziert werden können. Die neue Generation imposanter großformatiger Displays benötigt eine ebenso beeindruckende Befestigungslösung, damit die Präsentationen zu jedem Zeitpunkt ihre ganze Wirkung entfalten können.

Die hochbelastbare DS-VW795-QR eignet sich für die Wandeinbaumontage und trägt Displays bis zu 102 kg. Dank einfacher Hook & HangTM-Installation, 8-Punkt-Feinjustage und Schnellspannfunktion lassen sich Anpassungen problemlos und mit minimalen Handgriffen vornehmen. Die Ausschubkraft des Halterungsgestells kann entsprechend des Displaygewichts eingestellt werden, um eine leichtgängige und sichere Verstellung zu ermöglichen.

- EINFACHE AUFHÄNGUNG**
Dank Wandplatte kann die Halterung schnell positioniert und von einer Person angebracht werden
- WIEDERVERWENDBARE, ANPASSBARE ABSTANDSHALTER**
Kein Rätselraten und keine Berechnungen vor Ort
- UNIVERSELLES DESIGN**
Für Displays im Hoch- und Querformat
- FEINJUSTAGE OHNE WERKZEUG**
Mit 8 Punkten kann die Befestigung unebene Wände ausgleichen, um eine nahtlose Videowand zu erzielen
- MODULARER AUFBAU**
Für unbegrenzte Möglichkeiten bei der Videowandkonfiguration sowohl im Hoch- als auch im Querformat
- OPTIONALE ADAPTER**
Zur Erweiterung der Befestigungsschablone auf 900 x 600 mm
- SCHNELLSPANNMECHANISMUS**
Bequemer Zugang zu Displays auch bei Einbaumontage
- ANPASSBARE AUSSCHUBKRAFT**
Für die leichtgängige Verstellung bei verschiedenen Displaygewichten

Abgebildetes Produkt: DS-VW795-QR

MOBILE APP

Laden Sie die Peerless-AV-App für die einfache Installation auf Ihr Handy oder Ihr Tablet herunter und installieren Sie schnell und einfach

Download on the **App Store**

ANDROID APP ON Google play

DS-VW795-QR Seitenansicht

ERWEITERT; SEITENANSICHT SEITENANSICHT KOMPRIMIERT

DS-VW795-QR mit Bildschirm

Bestellnummer	Funktionen	Bilddiagonale	Max. Gewicht	Befestigungsschablone
DS-VW795-QR	Schnellspanner, Großformat	65 - 98 Zoll	102 kg	Bis VESA® 600 x 600 mm

*Adapter für größere Lochmuster erhältlich

VIDEOWANDHALTERUNG ULTRAFLACH

DS-VW755S NUR 48 MM TIEF



FULL-SERVICE-VIDEOWANDHALTER MIT SCHNELLSPANNSYSTEM

Die Ultra Slim DS-VW755S gehört zu unseren preisgekrönten Full-Service-Videowandhaltern. Das ultraflache Design mit einer Gesamttiefe von nur 48 mm ab Wand ist die ideale Ergänzung zu den neuesten ultraflachen Paneelen für eine wirklich dezente, stilvolle Videowandinstallation. Die Feinjustage erfolgt ohne Werkzeug anhand der 8 Punkte, mit denen die Befestigung unebene Wände ausgleichen kann, um ein nahtloses Erscheinungsbild zu schaffen.

Die Wandplatte mit einfacher Aufhängung und die neue mobile App tragen zur schnellen Befestigung bei, die selbst bei großen Videoinstallation durch eine Person durchgeführt werden kann.

- EINFACHE AUFHÄNGUNG**
Dank Wandplatte kann die Halterung schnell positioniert und von einer Person angebracht werden
- WIEDERVERWENDBARE, ANPASSBARE ABSTANDSHALTER**
Kein Rätselraten und keine Berechnungen vor Ort
- UNIVERSELLES DESIGN**
Für Displays im Hoch- und Querformat
- FEINJUSTAGE OHNE WERKZEUG**
Mit 8 Punkten kann die Befestigung unebene Wände ausgleichen, um eine nahtlose Videowand zu erzielen
- MODULARER AUFBAU**
Für unbegrenzte Möglichkeiten bei der Videowandkonfiguration sowohl im Hoch- als auch im Querformat
- ULTRAFLACHES PROFIL**
Mit einer Befestigungstiefe von nur 48 mm wenn vollständig eingefahren
- SCHNELLSPANNMECHANISMUS**
Bequemer Zugang zu Displays auch bei Einbaumontage
- EINFACHE BEDIENUNG**
Display wird in negative Neigungsposition ausgefahren

Abgebildetes Produkt: DS-VW755S

MOBILE APP

Laden Sie die Peerless-AV-App für die einfache Installation auf Ihr Handy oder Ihr Tablet herunter und installieren Sie schnell und einfach

Download on the **App Store**

ANDROID APP ON **Google play**

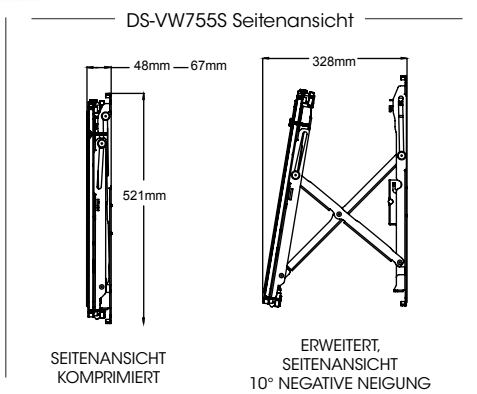

Bestellnummer	Funktionen	Bilddiagonale	Max. Gewicht	Befestigungsschablone
DS-VW755S	Ultraflach, Schnellspanner	40 - 65 Zoll	36 kg	Bis VESA® 400 x 400 mm

*Adapter für größere Lochmuster erhältlich

FULL-SERVICE-VIDEOWANDHALTER MIT SCHNELLSPANNSYSTEM



FULL-SERVICE-VIDEOWANDHALTER MIT SCHNELLSPANNSYSTEM

Bei Peerless-AV sind wir davon überzeugt, dass Videowände leicht zu konfigurieren, schnell zu installieren und einfach zu warten sein sollten. Das zeigt sich auch im Design unserer Full-Service-Halterungen, die über zahlreiche benutzerfreundliche Funktionen verfügen, die eine effiziente Installation gewährleisten.

Dank des Designs unserer Wandplatte mit einfacher Aufhängung kann ein einzelner Installateur Displayanordnungen jeder Größe noch schneller installieren. Neben der einfachen Aufhängung hat Peerless-AV eine raffinierte neue Positionsgeber-App für Videowandhalterungen entwickelt, die auf dem Markt einzigartig ist und komplizierte Berechnungen überflüssig macht.

Der Schnellspannmechanismus ermöglicht den bequemen Zugang zu jedem Display der Anordnung und eignet sich besonders gut für Einbaumontagen, die sich bündig und dezent in die Wandoberfläche einfügen, ohne große Aussparungen zu erfordern.

- EINFACHE AUFHÄNGUNG**
Dank Wandplatte kann die Halterung schnell positioniert und von einer Person angebracht werden
- AUSSCHUBKRAFT DES HALTERUNGSGESTELLS ANPASSBAR**
An das Gewicht des Displays, damit der Spannmechanismus mit geringer Kraft gelöst werden kann
- SCHNELLSPANNMECHANISMUS**
Bequemer Zugang zu Displays auch bei Einbaumontage
- FEINJUSTAGE OHNE WERKZEUG**
8 Punkte zur nahtlosen Angleichung der Displays
- KEINE UMSTÄNDLICHEN BERECHNUNGEN**
Anpassbare Wandplattenabstandshalter machen Schluss mit Rätselraten und Berechnungen vor Ort
- MODULARER AUFBAU**
Für unbegrenzte Möglichkeiten bei der Videowandkonfiguration sowohl im Hoch- als auch im Querformat
- FESTSTELLMECHANISMUS**
Hält beide Hände frei für die Wartung

Eckverstellung nach vorne und hinten Vertikale Verstellung

Abgebildetes Produkt: DS-VW765-LQR

MOBILE APP

Laden Sie die Peerless-AV-App für die einfache Installation auf Ihr Handy oder Ihr Tablet herunter und installieren Sie schnell und einfach



DS-VW765-LAND



DS-VW765-PQR



DS-VW765-POR



Bestellnummer	Funktionen	Bilddiagonale	Max. Gewicht	Befestigungsschablone
DS-VW765-LQR	Schnellspanner, Querformat	46 - 65 Zoll	57 kg	Bis VESA® 700 x 400mm
DS-VW765-PQR	Schnellspanner, Hochformat	42 - 65 Zoll	57 kg	Bis VESA® 400 x 600mm
DS-VW765-LAND	Full-Service, Querformat	40 - 65 Zoll	57 kg	Bis VESA® 700 x 400mm
DS-VW765-POR	Full-Service, Hochformat	42 - 65 Zoll	57 kg	Bis VESA® 400 x 600mm
DS-VWSxxx	Kontaktieren Sie Peerless-AV, um Informationen zu bildschirm-spezifischen Abstandshaltern zu erhalten			

FLACH ANLIEGENDE WAND- UND DECKEN- VIDEOWANDHALTERUNGEN



SICHERHEITSSCHRAUBEN GEGEN DIEBSTAHL UND MANIPULATION INKLUSIVE

Wir bei Peerless-AV kennen die Herausforderungen, mit denen Installateure und Integratoren zu kämpfen haben. Darum haben wir aufgrund unserer langjährigen Erfahrungen auf diesem Markt eine Serie einfacher und kosteneffektiver Lösungen für die Erstellung einer standardmäßigen 2x2- Videowandinstallation entwickelt.

Mit einer geringen Profiltiefe für ein stilvolles und dezentes Erscheinungsbild, das die neuesten ultradünnen Paneele ergänzt, einem Sockeldesign für temporäre Installationen und eine Deckenoption für die digitale Werbung auch über Kopf, bieten wir Lösungen für die unterschiedlichsten Anwendungen und Märkte.

Die Anbringung direkt an der Wand bietet eine großartige Lösung für Displays, die bündig an der Wand anliegen, wobei sich die Displayausrichtung horizontal einfach einstellen lässt und anpassbare Abstandshalter unbegrenzte Konfigurationsmöglichkeiten für die Positionierung der Halterungen eröffnen.

- KOMPATIBEL**
Mit den meisten Flachbildschirmen 47 - 60 Zoll"
- SICHERHEITSSCHRAUBEN**
Sicherheitsschrauben zur Verhinderung von Diebstahl und Manipulationen inbegriffen
- ADAPTERSCHIENEN-AUSRICHTUNGSPLATTE**
Zur Unterstützung der korrekten Displaybefestigung inbegriffen
- KOMPLETTLÖSUNG**
Universelles 2x2- Videowand-Halterungskit
- DÜNNES DESIGN**
Geringe Profiltiefe für ein stilvolles, dezentes Erscheinungsbild
- UNIVERSELLE ADAPTERSCHIENEN**
Horizontale Anpassung macht die Befestigung und Ausrichtung von Displays schnell und einfach

Abgebildetes Produkt DS-VW660-2X2

DS-VW650
2x2-Konfiguration



DS-VW665
2x2-Konfiguration

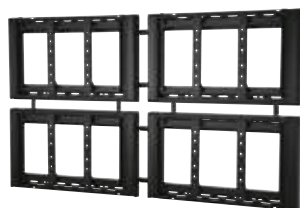

DS-VWS546-2x2



DS-VWT955

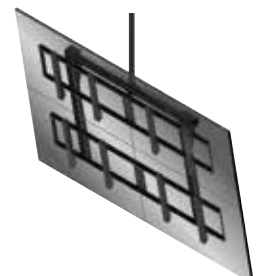

*Peerless-AV-Deckenplatte und -rohr erforderlich - separat erhältlich

Bestellnummer	Funktionen	Bild diagonal	Max. Gewicht	Befestigungsschablone
DS-VW650	Ultraflach, flach anliegend	40 Zoll und mehr	34 kg	Bis VESA® 600 x 400mm
DS-VW665	Flach anliegend	40 - 65 Zoll	57 kg	Bis VESA® 700 x 400mm
DS-VW646-2X2	2x2-Videowand-Halterungskit	40 - 46 Zoll	272 kg	Universell - 1733 x 1136 mm
DS-VW660-2X2	2x2-Videowand-Halterungskit	47 - 60 Zoll	272 kg	Universell - 2070 x 1318mm
DS-VWT955	2x2-Deckenbefestigungskit*	40 - 55 Zoll	182 kg	Bis VESA® 600 x 400
DS-VWS546-2x2	2x2-Bodenaufstellungs-Halterungskit	40 - 46 Zoll	272 kg	Universell - 1733 x 1136mm
DS-VWSxxx	Kontaktieren Sie Peerless-AV, um Informationen zu bildschirmsspezifischen Abstandshaltern zu erhalten			

MOBILER VIDEOWAND-TROLLEY



MOBILER VIDEOWAND-TROLLEY

Peerless-AV beschreitet innovative Wege bei mobilen Videowänden. Dank unseres vielseitigen modularen Designs können aus einer einzelnen Artikelnummer zahlreiche Videowandkonfigurationen zusammengestellt werden.

Diese mobilen Lösungen sind mit 8-Punkt-Feinjustierung versehen, um auch ohne Werkzeug eine nahtlose Angleichung zu erzielen. Hochbelastbare, feststellbare Rollen sichern den Trolley und ermöglichen die sichere und einfache Verschiebung von Standort zu Standort über Bodenflächen unterschiedlicher Beschaffenheit.

Die Serie wurde für den schnellen Auf- und Abbau entwickelt und verfügt über einen Schnellmontagehebel, mit der sich der Adapter automatisch in die Montageschienen einrasten lässt. Lösungen für Medien- und Kabelaufbewahrung gewährleisten in jeder Umgebung ein elegantes Erscheinungsbild.

FEINJUSTAGE OHNE WERKZEUG
Einfache, werkzeuglose Feinjustage an 8 Punkten zur nahtlosen Angleichung der Displays

ALUMINIUMRAHMEN
Reduziert Gewicht und Versandkosten und sorgt für gute Beweglichkeit

SCHNELLE UND EINFACHE MONTAGE
Durch automatisches Einrasten der Displays in die Montageschienen

KABELKANAL
Durch hintere Längsstreben für ein professionelles Erscheinungsbild

SCHNELLER AUF- UND ABBAU
Ausgelegt auf die Reduzierung der Installationszeit bei Mietanwendungen

GUTE BEWEGLICHKEIT
Hochbelastbare Rollen für die sichere und leichte Mobilität

MEDIENAUFBEWAHRUNG
Rückwärtiges Ablagefach bietet eine sichere, zentrale Ablage und klare Optik

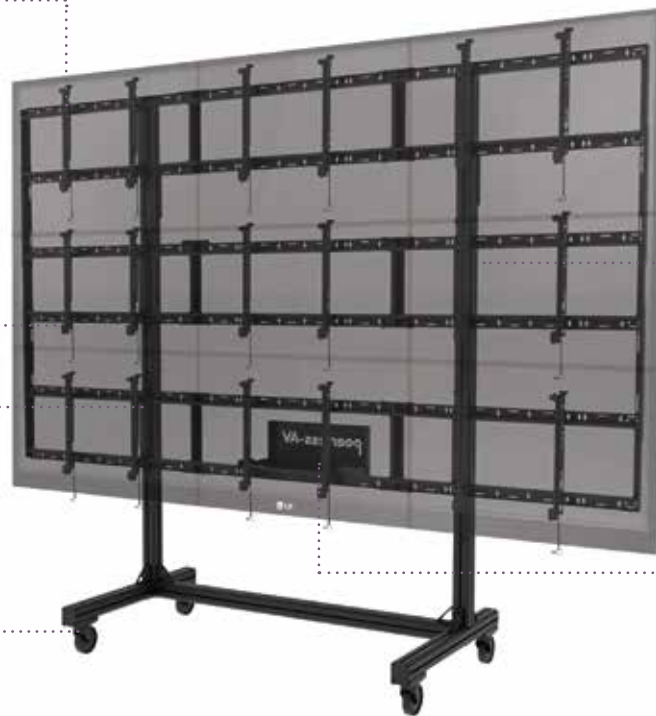

Abgebildetes Produkt DS-C555-3X3

1x3



4x3



2x2



3x2



4x2



Bestellnummer	Bilddiagonale	Max. Gewicht	Befestigungsschablone	Konfiguration
DS-C560-1X3	46 bis 60 Zoll	171 kg	Bis VESA® 600 x 400	1x3
DS-C555-3X3	46 bis 55 Zoll	409 kg	Bis VESA® 600 x 400	3x3, 3x2, 2x2
DS-C555-4X3	46 bis 55 Zoll	540 kg	Bis VESA® 600 x 400	4x2, 3x3, 3x2, 2x2
DS-C555-3X2	46 bis 55 Zoll	272 kg	Bis VESA® 600 x 400	3x2, 2x2
DS-C555-4X2	46 bis 55 Zoll	363 kg	Bis VESA® 600 x 400	4x2, 3x2, 2x2
DS-C560-2X2	46 bis 60 Zoll	227 kg	Bis VESA® 600 x 400	2x2

FESTE VIDEOWAND-STÄNDER



VIDEOWÄNDE MIT STANDFUß

Die modularen Videowände mit Standfuß von Peerless-AV weisen eine Reihe nützlicher Funktionen auf, die zusätzliche Werkzeuge und Hardware überflüssig machen, sicher sind und professionell aussehen.

Die Sockel werden mit dem Zementfußboden verschraubt und bilden eine belastbare Grundlage für eine aus mehreren Displays bestehende Videowand. Sicherheitshardware sorgt dafür, dass es an stark frequentierten Plätzen nicht zu Diebstahl und Manipulationen kommt.

Durch die werkzeuglose Mikrojustage können die Displays schnell und einfach ausgerichtet werden, um eine wirklich nahtlose Videowand zu erzeugen. Medien- und Kabelaufbewahrung sorgen für eine klare, ordentliche Optik.

EINFACHE FEINJUSTAGE OHNE WERKZEUG

Einfache, werkzeuglose Feinjustage an 8 Punkten zur nahtlosen Angleichung der Displays

SCHNELLMONTAGE- HEBEL

Schnelle und einfache Montage durch automatisches Einrasten der Displays in die Montageschienen

SCHNELLER AUF- UND ABBAU

Ausgelegt auf die Reduzierung der Installationszeit und -kosten

VERSCHRAUBUNG AM BODEN

Ohne zusätzliche Befestigung an Wand oder Decke

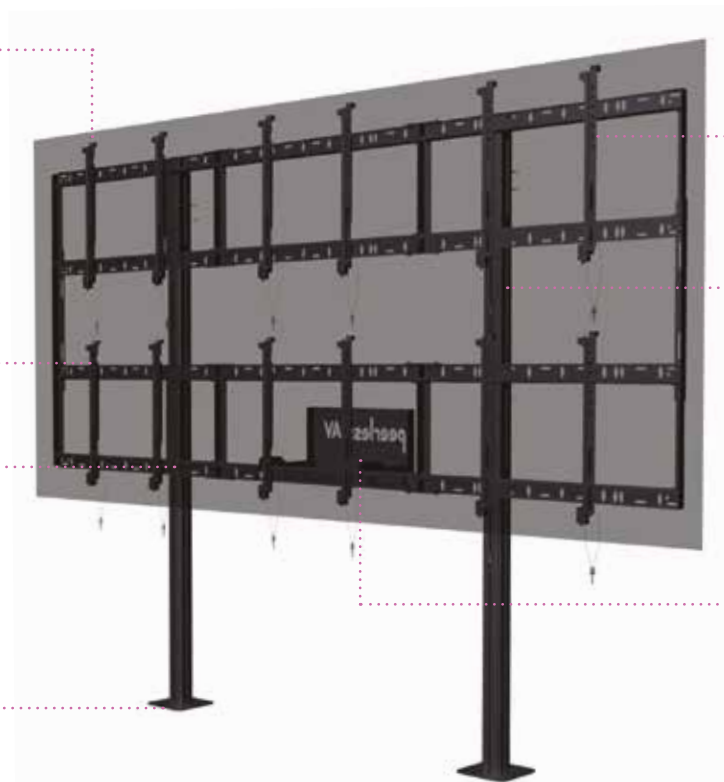

UNIVERSELLER ADAPTER

Kompatibel mit Flachbildschirmen von 46 - 55 Zoll mit Befestigungsschablonen mit den VESA-Maßen 200 x 200 bis 600 x 400 mm

KABEL- ANORDNUNG

Durch anpassbare, zentrale Kabelklammern hinten, für ein professionelles Erscheinungsbild

MEDIENAUF BEWAHRUNG

Rückwärtiges Ablagefach bietet eine sichere, zentrale Ablage und klare Optik

Abgebildetes Produkt DS-S555-3X2

1x3



3x3



4x3



2x2



4x2



Bestellnummer	Bilddiagonale	Max. Gewicht	Befestigungsschablone	Konfiguration
DS-S560-1X3	46 bis 60 Zoll	171 kg	Bis VESA® 600 x 400	1x3
DS-S555-3X3	46 bis 55 Zoll	409 kg	Bis VESA® 600 x 400	3x3, 3x2, 2x2
DS-S555-4X3	46 bis 55 Zoll	540 kg	Bis VESA® 600 x 400	4x2, 3x3, 3x2, 2x2
DS-S555-3X2	46 bis 55 Zoll	272 kg	Bis VESA® 600 x 400	3x2, 2x2
DS-S555-4X2	46 bis 55 Zoll	363 kg	Bis VESA® 600 x 400	4x2, 3x2, 2x2
DS-S560-2X2	46 bis 60 Zoll	227 kg	Bis VESA® 600 x 400	2x2

MENÜTAFEL LINEARE ANORDNUNG



MENÜTAFELN

Schlüssel zu einer erfolgreichen linearen Anordnung ist die perfekte Ausrichtung der Displays, um ein nahtloses Erscheinungsbild zu garantieren. Um den Installateur dabei zu unterstützen, dies so schnell und einfach wie möglich zu erreichen, stellt Peerless-AV seine neue Generation von Menütafelhalterungslösungen vor.

Die Lösungen erleichtern die Konfiguration durch One-to-One-Anordnung und stehen in drei Bildschirmgrößen-/Ausrichtungsoptionen sowie vier Deckenhalterungsvarianten zur Verfügung. Miteinander verbundene Wandplatten ergeben eine durchgängige Befestigungsoberfläche. Schnellmontageadapterschienen für die Displays, die bei der Installation in die Wandplatten formschlüssig einrasten, ermöglichen eine schnelle und einfache Befestigung.

- HÖHENANPASSUNG OHNE WERKZEUG**
Durchgängige und feste Neigungen von 0° bis 15° stellen sicher, dass sich alle Displays im selben Winkel befinden
- PRÄZISE NEIGUNG**
Durchgängige und feste Neigungen von 0° bis 15° stellen sicher, dass sich alle Displays im selben Winkel befinden
- VERBUNDENE WANDPLATTEN**
Erzeugen eine durchgängige Befestigungsoberfläche
- 8-PUNKT-FEINJUSTAGE**
Ermöglicht die Ausrichtung der Displays auch nach der Installation
- SCHNELLMONTAGE-HEBEL**
Formschlüssiges Einrasten der Wandplatte bei Befestigung des Displays für die schnelle Installation
- BEQUEMER KABELZUGRIFF**
Stabiler Ständer hält Displays während der Wartung im Abstand zur Wand
- HORIZONTALE DISPLAYANPASSUNG**
Sorgt für nahtloses Erscheinungsbild

Abgebildetes Produkt DS-MBZ647L 3x1-Konfiguration

DS-MBZ642L



DS-MBZ647P



DS-MBZ947L-2X1



Bestellnummer	Bilddiagonale	Ausrichtung	Max. Gewicht	Befestigungsschablone	Funktionen
DS-MBZ642L	40 bis 42 Zoll	Querformat	45 kg	880 x 400 mm	Vollständige Neigung, Höhe + 8-Punkt-Feinjustage
DS-MBZ647L	46 bis 48 Zoll	Querformat	45 kg	975 x 400 mm	
DS-MBZ647P	42 bis 48 Zoll	Hochformat	45 kg	550 x 400 mm	
DS-MBZ942L-2X1	2 x 40 bis 42 Zoll	Querformat	91 kg	1769 x 400 mm	Doppel-Display-Wandhalterung - Vollständige Neigung + Höhenanpassung
DS-MBZ947L-2X1	2 x 46 bis 48 Zoll	Querformat	91 kg	1960 x 400 mm	<i>*Peerless-AV-Deckenplatte und -rohr erforderlich - separat erhältlich</i>
DS-MBZ942L-3X1	3 x 40 bis 42 Zoll	Querformat	136 kg	2658 x 400 mm	Dreifach-Display-Wandhalterung - Vollständige Neigung + Höhenanpassung
DS-MBZ947L-3X1	3 x 46 bis 48 Zoll	Querformat	136 kg	2944 x 400 mm	<i>*Peerless-AV-Deckenplatte und -rohr erforderlich - separat erhältlich</i>

DECKENBEFESTIGUNG MEHRERER BILDSCHIRME



DECKENBEFESTIGUNG FÜR MEHRERE BILDSCHIRME

Wir bei Peerless-AV sind davon überzeugt, dass effektive und wirkungsvolle Displayanordnungen einfach und intuitiv möglich sein sollten, mit Halterungen, die die Bedürfnisse von Installateuren und Integratoren erfüllen. Unsere neue Serie für die Deckenbefestigung mehrerer Bildschirme folgt diesem Grundsatz und bietet eine einmalige Lösung für Installationen mit einem einzigen Befestigungspunkt, die von allen Seiten einsehbar sind und verschiedene Konfigurationsmöglichkeiten bieten.

Die Multi-Display-Installationen von Peerless-AV eignen sich ideal für stark frequentierte Orte wie Sportarenen, Firmenumgebungen, Restaurants und Bars, Einzelhandelsgeschäfte, Stadien, Tagungszentren und Verkehrsdrehscheiben. Die Deckenbefestigung minimiert die Kosten für die Befestigung und maximiert die Platznutzung mit der Möglichkeit, drei, vier oder sechs Displays zu verwenden.

ANPASSBARE DISPLAY-ABSTANDSHALTER
Teleskoparme passen sich der Displaybreite an

UNIVERSELLE BEFESTIGUNG
Passend für Displays mit Befestigungsschablonen bis zu 730 x 405 mm

TRI UND HEX
2 und 6 Bildschirmoptionen ebenfalls verfügbar

ANPASSBARER BE-TRACHTUNGSWINKEL
0° bis 20° Neigung und 360° Drehung bieten einen perfekten Betrachtungswinkel

Abgebildetes Produkt DST975-4

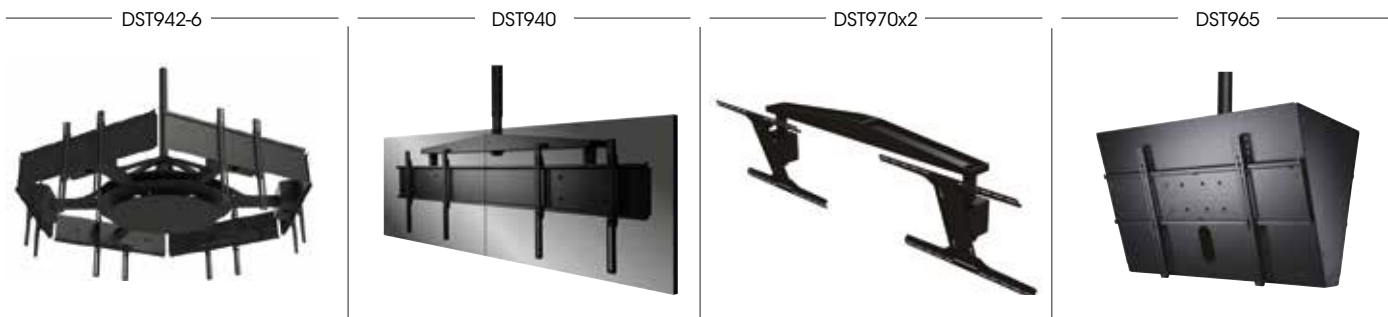

Für alle Multi-Display-Deckenbefestigungen wird eine Peerless-AV-Deckenplatte und ein Rohr benötigt - separat erhältlich

Bestellnummer	Bilddiagonale	Max. Gewicht	Neigung	Befestigungsschablone
DST980-3	3 x 37 bis 80 Zoll	225 kg	0° - +20°	Universell bis 730 x 405 mm
DST975-4	4 x 37 bis 75 Zoll	227 kg	0° - +20°	Universell bis 730 x 405 mm
DST942-6	6 x 37 bis 42 Zoll	218 kg	0° - +20°	Universell bis 730 x 405 mm
DST970x2	2 x 40 bis 70 Zoll	113 kg	0° - +20°	Universell bis 600 x 400mm
DST940	2 x 37 bis 46 Zoll	68 kg	0° - +20°	Universell bis 1650 x 405mm
DST965	2 x 40 bis 65 Zoll	136 kg	20° fest	Universell bis 730 x 405mm

MODULSERIEN ÜBERSICHT ÜBER DIE FUNKTIONEN



TWIN-POLE-MODULSERIE

Die Komponenten der zweisäuligen Modulserie bauen auf einem aus zwei Stangen mit 50 mm Durchmesser bestehendem Ständer auf und können für vielfältige Einsätze herangezogen werden, angefangen von einzelnen, deckenbefestigten Displays bis zu Boden-Decken-Installationen unbegrenzter Größe. Es war noch nie so einfach, mithilfe einer minimalen Anzahl von Einzelteilen und einem einfachen, intuitiven Verfahren für die Auswahl der erforderlichen Bestandteile, eine maßgeschneiderte modulare Installation ganz nach Ihren Ansprüchen zusammenzustellen.

Alle Produkte der Modulserien entsprechen den höchsten UL-Sicherheitsstandards und können dem Vierfachen der Nennbelastbarkeit standhalten. Sie bieten außerdem verschiedene innovative Funktionen und Vorteile wie die inkrementelle Neigung oder die Option, Bildschirme Rücken an Rücken anzubringen. Damit zählen sie zu den vielseitigsten und am leichtesten zu installierenden Produkten, die auf dem Markt erhältlich sind.

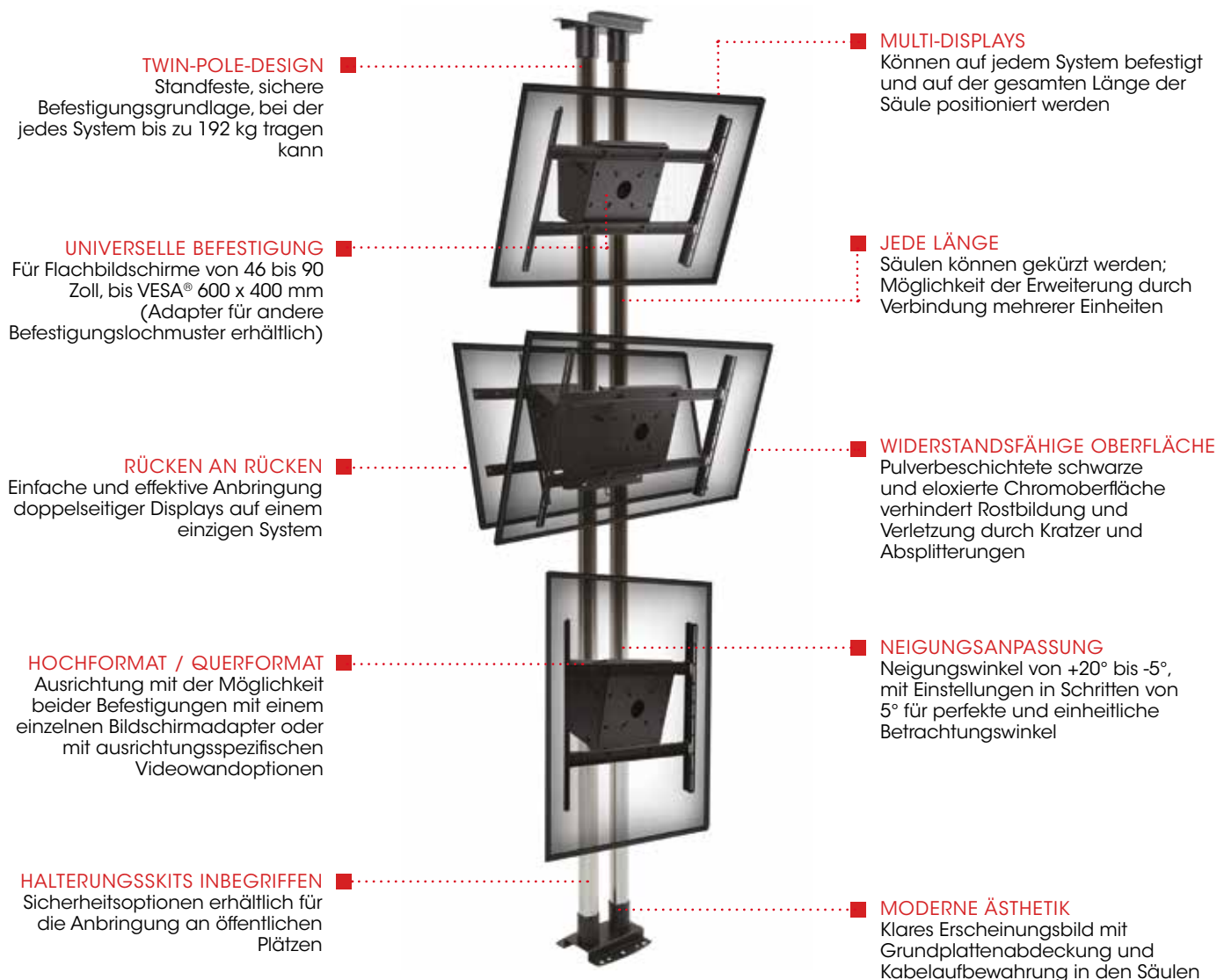

MODULSERIEN KONFIGURATIONEN



EINZELDISPLAYSYSTEME

Ein Twin-Pole-System, erhältlich in 4 verschiedenen Befestigungsoptionen mit Einzel- oder Multi-Displays, angeordnet im Hochformat, Querformat oder Rücken an Rücken mit MOD-UNL-Bildschirmadaptern.



Deckenbefestigung



Boden-Decken-Befestigung



Boden-Wand-Befestigung



Freistehend

VIDEOWANDSYSTEME

Kombination von Twin-Pole-System mit mehreren Displays, erhältlich in 3 verschiedenen Befestigungsoptionen, wobei die Displays mit Standard-Bildschirmadaptern oder speziellen Videowandbefestigungen im Hochformat oder Querformat angeordnet werden.

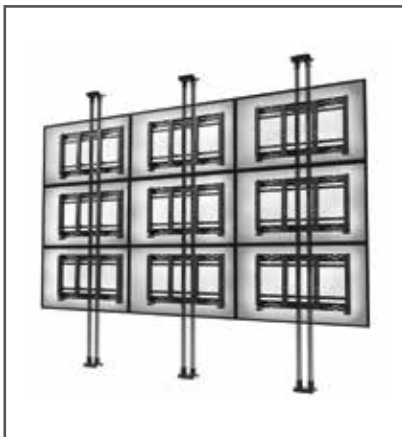

Boden-Decken-Befestigung



Boden-Wand-Befestigung



Freistehend

Für weitere Informationen zum vollständigen Angebot erhältlichlicher Optionen oder für eine maßgeschneiderte Konfiguration für Ihre nächste Installationen besuchen Sie unsere Website auf www.peerless-av.com und benutzen Sie unseren Modulserienkonfigurator.





peerless-AV[®]

Unit 3, Watford Interchange,
Colonial Way,
Watford, Hertfordshire,
WD24 4WP, Großbritannien
T: 01923 200 100
F: 01923 200 101
E: info.eu@peerless-av.com
W: www.peerless-av.com

© 2016 Peerless Industries, Inc. Alle Rechte vorbehalten. E&OE

Peerless-AV strebt immer danach, neue Produkte zu entwickeln und vorhandene zu verbessern. Wir behalten uns daher das Recht vor, das Design, die technischen Angaben und Modellnummern von Produkten ohne vorherige Ankündigung zu ändern.

Alle Marken, Produktnamen und Markenversprechen sind Marken oder registrierte Marken ihrer jeweiligen Eigentümer. BBG Distribution Ltd firmiert als Peerless-AV UK und Peerless-AV Europe